



Elektrozaun Katalog 2024



Fachgerechte Montage

Neben der grössten Auswahl und der persönlichen Beratung ist es vor allem die fachgerechte Montage, die einen Zaun von Zaunteam zu einer echten Aufwertung Ihres Grundstücks macht. Unser Montageservice nimmt Ihnen alle Arbeiten ab und sichert Ihnen neben einem optimalen Resultat vor allem lange Freude an Ihrem Zaun zu.



Umweltbewusste Energie

Der Solarzaun schlägt zwei Fliegen mit einer Klappe – er ist Sichtschutz und ein Lieferant von nachhaltiger Energie zugleich. Die grüne Energie wird von fachkundigen Monteuren installiert. Der Solarzaun ist nur ein Beispiel dafür, dass sich Zaunteam in verschiedensten Ausprägungen die Nachhaltigkeit zu Herzen nimmt – so bleibt Zaunteam am Puls der Zeit.



Persönliche Beratung

Ein Zaun von Zaunteam ist ein ganz persönliches Werk. Persönlichkeit entsteht durch Nähe, räumlich wie auch menschlich. Um Ihr Projekt fundiert zu planen, kommt ein Zaunteam Projektleiter gerne zu Ihnen und ermittelt vor Ort die genauen Bedingungen. Fragen Sie ihn ruhig auch nach scheinbar abwegigen Lösungen – gemeinsam werden Sie einen sicheren Weg finden! So entsteht Verlässlichkeit und Vertrauen. Eben unverwechselbar Zaunteam.



Mustergarten & Zaunausstellung

Lassen Sie sich in unserem Mustergarten hautnah von der Vielfalt der Zäune inspirieren! Von funktionalen Klassikern über hochwertige Zäune bis zu individuellen Lösungen, die wir nur für Sie anfertigen. Das schafft den unverwechselbaren Ausdruck von Charakter, auch auf Ihrem Terrain.

Willkommen bei Gallagher

Ihr Spezialist für Elektrozäune



Gallagher wurde im Jahr 1938 in Hamilton, Neuseeland, gegründet und ist bereits seit über 80 Jahren die Qualitätsmarke für Elektrozäune. Mit dem großen weltweiten Vertriebsnetz ist Gallagher der Marktführer für Elektrozäune. Wir bedienen unsere Kunden in verschiedenen Märkten und mit den am besten passenden Zaunlösungen für den Schutz, wie auch das Fernhalten von Tieren.

Innovation war schon immer einer der wichtigsten Schwerpunkte von Gallagher. Die Produkte von Gallagher werden aus landwirtschaftlichen Perspektive entwickelt und von Endanwendern getestet. Auch in diesem Jahr haben wir unser Sortiment wieder um einige schöne innovative Artikel erweitert. Wie beispielsweise die neuen 9 V-Weidezaungeräte. Ob Sie Ihre Tiere nun einzäunen oder vor dem Eindringen (wilder) Tiere schützen möchten - Gallagher hat immer eine passende Lösung für Sie.

Für alle unsere Weidezaungeräte gelten 7 Jahre Garantie!



Wir sind von der Qualität unserer Produkte überzeugt. Daher erhalten Sie für jedes Gallagher-Weidezaungerät drei Jahre Garantie sowie eine vierjährige zusätzliche Garantie, wenn Sie Ihr Gerät registrieren. Entsprechende Einzelheiten entnehmen Sie bitte der Website unter www.gallagher.eu/7-jahre-garantie

Dadurch haben Sie 7 Jahre lang die Garantie, dass Ihr Gerät so gut funktioniert, wie Sie es von einem Gallagher-Weidezaungerät erwarten dürfen.

Wie Elektrozäune funktionieren	4
Neue Produkte & Angebote	6
Geräterechner	10
Weidezaungeräte der i Series	12
Geräte	14
i Series	14
Multipower i Series	15
Solar-Gesamtlösungen	16
Netzgeräte	17
Multi Power - Geräte	20
Boxen	23
Batterie- / Akku-Geräte	24
Solargeräte	28
Batterien und Akkus	32
Erdung	34
Solarmodule	36
Zubehör	37
Kabel-Sets	40
Prüfgeräte	41
Haustier-Sets	42
Pfähle	45
Weidezaunpfähle - Fest	45
Weidezaunpfähle - Mobil	48
SmartFence	53
Haspeln	54
Stromleiter	56
Stahldraht	56
Netze	58
Leiter - Kunststoffdraht, Breitband, Cord	63
Isolatoren	67
Verbindungen	75
Tore	77
Werkzeug	81
Stufenplan für die Installation	83
Drahthöhen	84
Gallagher-Check/Wartung	86
W&EID	88
Birth Alarm	90
Goodnature	92
Technische Spezifikationen	94
Index	106

Wie Elektrozäune funktionieren

Ein kurzer, unbedenklicher, aber einprägsamer Stromschlag dient als psychologische Abschreckung sowie als physische Barriere.

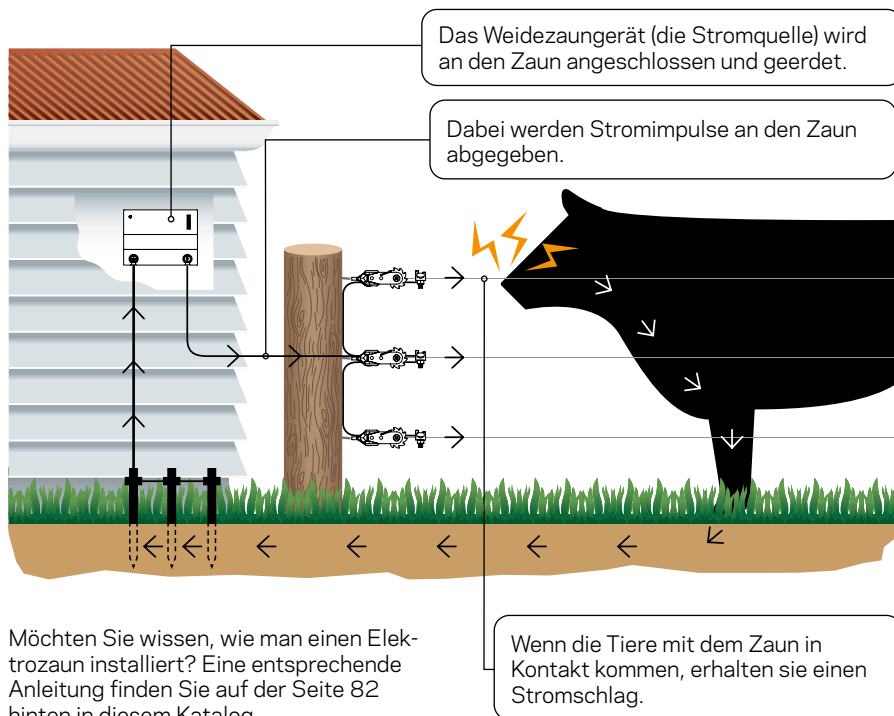

Möchten Sie wissen, wie man einen Elektrozaun installiert? Eine entsprechende Anleitung finden Sie auf der Seite 82 hinten in diesem Katalog.

UNBEDENKLICH

Die Tiere erinnern sich an den Stromschlag und respektieren den Zaun.

LANGLEBIG

Da weniger Massedruck auf den Zaun ausgeübt wird, wird er länger halten.

LEICHT ZU INSTALLIEREN

Das Errichten eines elektrischen Weidezauns geht doppelt so schnell, wie bei einem einfachen Zaun.

KOSTENGÜNSTIG

Die Kosten für die Errichtung und Wartung sind geringer als bei einem einfachen Zaun.



7 Jahre Garantie auf alle Gallagher-Weidezaungeräte!



Unsere Produkte sind bereits seit vielen Jahren für ihre Leistungsfähigkeit und Qualität bekannt. Daher gewähren wir 7 Jahre Garantie auf alle Gallagher-Weidezaungeräte! Gültig nach der Registrierung auf der Website. Weitere Informationen und Bedingungen: www.gallagher.eu/warranty

Erste Schritte

Alle Elektrozaunsysteme bestehen aus einem Weidezaungerät, einem Erdungssystem und einem Zaunsystem. Welches System am besten geeignet ist, hängt von der Gesamtfläche, der Nutzung des Zauns und der Tierart ab.

1 Welche Tiere möchten Sie einzäunen oder fernhalten?

2 Gesamtfläche, die eingezäunt werden soll

3 Welche Stromquelle verwenden Sie für Ihr Weidezaungerät?

Die 230 Volt-Weidezaungeräte von Gallagher sind die beste und wirtschaftlich günstigste Option für Standorte mit verlässlicher Stromversorgung. Mit einem Batterie- oder Solarsystem betriebene Weidezaungeräte sind die logische Wahl für abgelegene Weideflächen.

4 Benötigen Sie einen Festzaun, einen Offset-Zaun oder einen temporären / tragbaren Zaun?

- **Festzaun:** Permanente Elektrozäune mit langer Lebensdauer für eine sehr effektive Tierkontrolle, ein Leben lang.
- **Offset:** Damit machen Sie aus einem einfachen Zaun durch einen oder mehrere Stromleiter einen elektrischen Weidezaun. Zugleich schützen Sie ihn und verlängern seine Lebensdauer.
- **Temporär / tragbar:** Mühelos zu transportieren, zu installieren und zu demontieren - eine flexible Einzäunung für die kurzfristige Tierkontrolle oder die Rotationsbeweidung.



Stellen Sie fest, wie der ideale Zaun für Sie aussieht!
Probieren Sie es einmal mit dem Gallagher Zaun Konfigurator.

Bei Gallagher arbeiten wir non-stop an der Verfeinerung und Erweiterung unseres Sortiments. Im Jahr 2024 bringen wir wieder eine Reihe innovativer Produkte für den Schutz Ihrer Tiere, sowie das Fernhalten unerwünschter (Raub-) Tiere auf den Markt. Wir sind stolz darauf, dass wir Ihnen auf Basis entsprechender Kundenumfragen und neuer Erkenntnisse mehrere neue Produkte präsentieren können.



MBS1000i

301310
Die Weidezaungeräte MBS1000i sind für Zäune bis zu einer Länge von 45 km geeignet. Dieses intelligente Gerät passt seine Ausgangsspannung automatisch an und wird standardmäßig mit einem WiFi-Gateway-Controller geliefert. Verfügbar ab Mai 2024.

i Series; Jetzt für ein noch breiteres Publikum Zugänglich

Wir sind stolz darauf, eine neue Ergänzung unseres Sortiments vorstellen zu können: die Weidezaungeräte MBS1000i, die speziell auf die Bedürfnisse einer noch größeren Zielgruppe zugeschnitten sind. Diese Ergänzung unterstreicht unser Engagement, Landwirten aller Größenordnungen die allerneueste Technologie für intelligente Zäune zu bieten.

Das MBS1000i: Maßgeschneidert für kürzere Zäune.

Durch das Feedback unserer Kunden erkannten wir die Nachfrage nach einem kleineren Weidezaungerät, ohne Kompromisse bei den intelligenten Funktionen einzugehen. Das Ergebnis ist unser neuestes Gerät, das MBS1000i. Dieses Weidezaungerät verfügt über die gesamte Intelligenz und Konnektivität unserer renommierten i-Serie in einem kleineren, handlicheren Modell, das sich perfekt für kleinere Betriebe oder Hobbyanwendungen eignet.

Der wlan-gateway controller: Vereinfachung der Smart-Fence-Erfahrung

Um eine nahtlose Verbindung mit Smartphones zu ermöglichen, haben wir den traditionellen "Controller", der jetzt für die Geräte der i Series gilt, durch den fortschrittlichen "Wi-Fi Gateway Controller" ersetzt. Dieser neue Controller kombiniert die Funktionen des ursprünglichen Controllers und des intelligenten i Series Wlan-Gateway und stellt eine Verbindung zwischen dem Weidezaungerät und den Smartphones der Benutzer über WiFi oder Bluetooth her.

Wir wissen, wie wichtig visuelle Informationen für eine schnelle Beurteilung sind. Mit dem Wlan-Gateway Controller können die Benutzer jetzt den Zustand ihres Zauns mit einem Blick auf die Anzeigelampen überprüfen. Der "Wi-Fi-Gateway-Controller" macht ein separates "Wi-Fi-Gateway"-Zubehör überflüssig. Diese Integration stellt sicher, dass jedes Weidezaungerät der i Series mit der neuesten intelligenten Technologie für optimale Leistung ausgestattet ist.



Wifi gateway controller

567037
Der Wifi Gateway Controller verbindet Ihr i Series Weidezaungerät über wlan oder Bluetooth mit Ihrem Smartphone. Mit der kostenlosen Gallagher Ag Devices App können Sie den Status Ihres Zauns (kV & Ampere) einfach prüfen und erhalten Sie eine Benachrichtigung, wenn ein Fehler auftritt.

VIDOFLEX 9

Vidoflex 9 Produktverbesserung

Der aktualisierte Kern von Vidoflex 9!
Die Einzigartigkeit von Vidoflex 9 bestand bereits darin, dass sich die Kupferdrähte im Inneren des Kerns befanden. Wenn der Draht außen beschädigt wird, leitet er trotzdem weiter.

Bei dem verbesserten Produkt sind die Kupferdrähte um den Kern gewickelt. Dadurch entsteht eine größere Berührungsfläche mit den äußeren Edelstahlstrahlen und eine bessere Leitfähigkeit, da mehr Kupfer im Draht enthalten ist und die Kupferdrähte miteinander verflochten sind. Außerdem ist der Kunststoffkern des Drahtes derselbe wie der äußere, was zu gleichen Dehnungseigenschaften führt.



KURZ GESAGT, WARUM VIDOFLEX 9 DIE BESTE WAHL IST:

- Hervorragende Leitfähigkeit durch die um den Kern gewickelten Kupferdrähte
- Hohe Festigkeit durch Kunststoffkern und -mantel Rund und formstabil, dadurch hervorragende Leitfähigkeit
- Leitet immer, auch bei äußerer Beschädigung
- Für jahrelangen Einsatz
- Hervorragend geeignet für Mobilzäune, Draht bleibt auch nach häufigem Auf- und Abwickeln intakt.

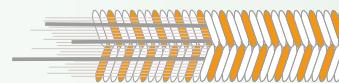
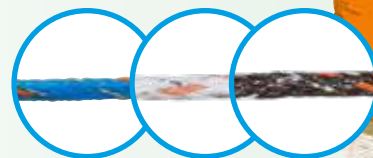

Vidoflex alt



Vidoflex neu



S30Li LERNEN SIE UNSERE SOLARGERÄTE & S20Li KENNEN

- "Kleinundkraftvoll"
- Betriebmitsolarenergie
- Einzigartigesmontagesystem"

MBS2800i mit kostenloser Fernbedienung

315331 + 507002

Das stärkste und intelligenteste Gallagher Akkugerät auf dem Markt - das MBS2800i. Dieses leistungsstarke Gerät hat genug Leistung, um einen Zaun von bis zu 80 km Länge zu betreiben.



S100 mit GRATIS Ständer

346304 + 007509

Das starke kompakte Solar-Weidezaungerät eignet sich für Zäune bis 10 km.



MBS400 mit kostenlosem DVM

390307 + 015033

Das MBS400 ist ein 3-in-1 Multi-Power-Weidezaungerät. Es kann mit 230-V-Netzstrom, einem 12-V-Akku und einem Solarmodul verwendet werden. Die Stromquelle kann mit einem Drehschalter ausgewählt werden.



BA30 mit kostenlosem Akku

356303 + 007578

Mit dem BA30-Batteriegerät können Sie Zäune bis zu 4 km Länge mit Strom versorgen. Das Gerät ist äußerst robust und durch den oben angebrachten Tragegriff leicht zu transportieren.



PROMO: Cord-Torset elastisch Multipack (4x 3/6m)

087440

Dieses Multipack enthält alle Elemente, um ein Tor aus vier 3- 6 Meter langem elastischem Cord zu erstellen. Schneiden Sie die elastische Schnur auf die richtige Länge und verwenden Sie die Schnurverbinder, um sie mit dem Torgriff und dem Isolator zu verbinden.

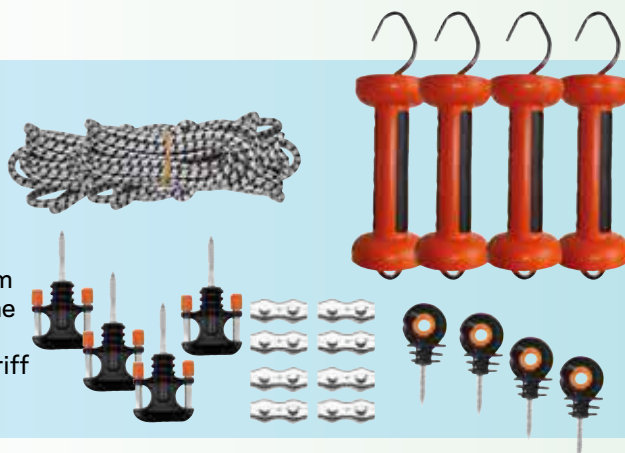

UND VIELES MEHR! Entdecken Sie alle Sonderangebote auf unserer Website



i Series

Super leistungsfähige und intelligente Weidezaungeräte, die Sie fortlaufend über Ihren Zaun informieren.

Die Weidezaungeräte der i-Serie sind mit „Adaptive Control“ ausgestattet. Herkömmliche Weidezaungeräte haben eine konstante Ladungsenergie; die Geräte der i-Serie hingegen erhöhen die Ausgangsleistung mit steigender Kurzschlussbelastung des Zauns. Dadurch ist Ihr Zaun auch unter Belastung immer 100 % verlässlich. Die Weidezaungeräte der i-Serie können Zäune mit einer Länge von bis zu 100 km mit Strom versehen.

Zudem werden die Weidezaungeräte der i-Serie mit einem externen Display geliefert, das den Status des Zauns anzeigt und mit dem sich das Gerät ein- und ausschalten lässt. Mit dem entsprechenden Zubehör haben Sie beispielsweise am Zaun selbst Zugriff auf Ihr Gerät (Fernbedienung); auch über unsere App lassen sich der Zaun und das Gerät per Telefon verwalten (WiFi-Gateway); zudem können Sie bei Stromverlusten eine SMS auf Ihrem Telefon erhalten (SMS-Modul).

Netzbetriebene Geräte

Befindet sich ein 230V-Anschluss in der Nähe, haben Sie mit diesen Weidezaungeräten die beste und verlässlichste Lösung.

Netzbetriebene Geräte sind empfehlenswert, wenn in der Nähe eine 230V-Stromversorgung vorhanden ist, denn diese Geräte sind ausgesprochen verlässlich, leistungsstark und energiesparend. Dies ist die verlässlichste Methode, um Ihren Zaun unter Strom zu setzen. Keine Sorgen über Batterien oder Akkus. Stecken Sie einfach den Stecker in die Steckdose und Sie haben immer eine perfekte Stromzufuhr für Ihr Gerät.

Multi Power Geräte

Die Gesamtlösung: Netz-, Batterie-/Akku- und Solar-Weidezaungerät in Einem. Einzigartig im Markt!

Ein vielseitig verwendbares Gerät, das sich für verschiedene Bedingungen eignet. Dies ist ein Akku-Weidezaungerät, dessen Stecker auch in einen 230V-Anschluss eingesteckt werden kann. Oder verwandeln Sie dieses Gerät mit einem Solarmodulset in ein Solar-Weidezaungerät. 3-in-1, vielseitig einsetzbar, Multi Power.

Diese MBS-Weidezaungeräte verfügen über ein Batteriemanagementsystem, wobei sich das Gerät automatisch dem Energieniveau des Akkus anpasst. Bei geringer Energie wird das Zeitintervall zwischen den Impulsen ebenfalls angepasst, wodurch sich die Lebensdauer des Akkus verlängert.

Batterie-/Akku-Geräte

Geräte mit einfacher Bedienung für die mobile Nutzung. Geringes Gewicht und betrieben durch eine 9V-Batterie oder einen 12V-Akku.

Die ultimative Lösung für Situationen, wo Sie ein Gerät für einen Zaun ohne verfügbaren 230V-Anschluss benötigen. Schließen Sie einfach eine Batterie oder einen Akku an das Gerät an und schon haben Sie auch in abgelegenen Gebieten Strom für Ihren Zaun. Dabei haben Sie die Wahl zwischen 12V- oder 9V-Geräten. Diese Weidezaungeräte sind robust und weisen die übliche Qualität auf, die Sie von Gallagher erwarten dürfen. Das Gehäuse bietet Schutz gegen äußere Einflüsse und gewährleistet eine lange Lebensdauer.

Solar

Intelligente Weidezaungeräte mit Batteriemanagementsystem, die von Sonnenenergie gespeist werden. Nachhaltig, umweltbewusst und super leistungsfähig.

Mit den Solar-Weidezaungeräten benötigen Sie keinen 230V-Anschluss und brauchen sich keine Sorgen über eine leere Batterie oder einen leeren Akku zu machen. Die Sonne versorgt diese Geräte mit hinreichend Strom. Selbst an bewölkten Tagen lädt sich das Gerät mit dem vorhandenen UV-Licht noch leicht auf. Dank des Batteriemanagementsystems passt sich das Gerät automatisch dem Energieniveau des Akkus an. Bei geringer Energie wird das Zeitintervall zwischen den Impulsen ebenfalls angepasst, wodurch sich die Lebensdauer des Akkus verlängert.

Die Solar-Weidezaungeräte von Gallagher lassen sich mühelos transportieren und sind ausgesprochen langlebig, umweltbewusst, leistungsstark und verlässlich. Sie sind schnell zu installieren und eignen sich hervorragend für schwer erreichbare Stellen.



		Geräte	Art. Nr.														Seite
i Series		M5000i	379326	9000	*50	15	100	60	26	▪	▪	▪	▪	▪			14
		MBS2800i	315331	7000	21	14	80	50	20	▪	▪	▪	▪	▪			15
		MBS1800i	315317	7000	14	10	65	40	17	▪	▪	▪	▪	▪			15
		MBS1000i	301310	8000	10	6	40	28	6	▪	▪	▪	▪	▪			15
220 Volt Netzgeräte		M1400	324319	7700	12	7,7	55	34	14	▪	▪	▪	▪	▪			17
		M950	324302	7700	9	6,1	42	31	11	▪	▪	▪	▪	▪			17
		M650	323329	9200	6,5	4,5	40	28	10	▪	▪	▪	▪	▪			18
		M550	323312	9200	5,5	3,9	35	25	9	▪	▪	▪	▪	▪			18
		M350	323305	8700	3,5	2,7	28	12	7	▪	▪	▪	▪	▪			18
		M160	384306	7700	1,6	0,6	9	3,5	2,5	▪	▪				▪	▪	19
		M120	033333	7000	1,2	0,6	8	3	2	▪	▪				▪	▪	19
		M50	038332	6200	0,5	0,3	4	2	1						▪	▪	19
Multi Power Geräte		MBS800	390314	9200	7,5	4,9	40	29	10	▪	▪	▪	▪	▪			20
		MBS400	390307	9100	4	3	30	19	8	▪	▪	▪	▪	▪			21
		MBS200	389318	9000	2	1,5	20	13	5	▪	▪	▪	▪	▪	▪	▪	21
		MB300	388328	9100	2,7	2	25	16	6	▪	▪	▪	▪	▪			22
		MB150	388311	8500	1,5	1,2	15	10	4	▪	▪	▪	▪	▪	▪	▪	22
Akkugeräte 12V		B300	394008	10000	2,6	2	30	10	8	▪	▪	▪	▪	▪			24
		B200	393001	9000	1,5	1,1	20	7	5	▪	▪	▪	▪	▪			24
		B100	392004	10000	0,8	0,55	10	5	3	▪	▪	▪	▪	▪			24
		B60	388304	8500	0,6	0,4	8	2	1	▪	▪	▪	▪	▪	▪	▪	22
Akkugeräte 9V		BA80	356358	9400	0,8	0,48	10	6	3	▪	▪	▪	▪	▪	▪	▪	26
		BA40	356327	9400	0,4	0,26	6	4	1,5	▪	▪	▪	▪	▪	▪	▪	26
		BA30	356303	9600	0,25	0,19	4	3	0,75	▪	▪	▪	▪	▪	▪	▪	27
		BA20	356310	9600	0,17	0,12	2	1,5	0,5	▪	▪				▪	▪	27
		B10	003634	7900	0,1	0,07	1	-	0,5	▪	▪				▪	▪	27
Solar Geräte		S400	361307	9600	4	3,1	30	16	7	▪	▪	▪	▪	▪			28
		S200	360300	9600	2	1,6	20	10	5	▪	▪	▪	▪	▪			28
		S100	346304	9600	1	0,74	10	5	3	▪	▪	▪	▪	▪			29
		S40	345307	7900	0,4	0,26	5	3	1,5	▪	▪	▪	▪	▪			29
		S30Li	350325	9300	0,3	0,21	3	2	1,5	▪	▪	▪	▪	▪	▪	▪	30
		S20Li	350318	9200	0,2	0,15	2	1,2	1	▪	▪				▪	▪	30
		S16	341316	6900	0,16	0,13	1,5	0,8	0,5	▪	▪				▪	▪	29
		S12	349015	9000	0,12	0,08	1,5	0,7	0,4	▪	▪				▪	▪	31
	S6	349008	7500	0,08	0,06	0,5	0,2	0,1						▪	▪	31	

* Dank innovativer Technik genauso kraftvoll wie ein 50 Joule Weidezaungerät

Das System der i Series – der Zaun, der mit Ihnen spricht.

Da alle Bestandteile zusammenarbeiten macht das System der i Series alle Zauninformationen auf einen Blick sichtbar.

Im Störfall kann das Problem sofort geortet werden, was Ihnen eine stundenlange Suche erspart. Wir sind besonders stolz auf unsere i Series. Dabei handelt es sich nämlich nicht nur um extrem leistungsstarke Geräte (bis zu 100 km!), sondern sie sind auch intelligent! Mit der i Series haben Sie maximale Kontrolle und sparen Zeit. Wie funktioniert das? Mit dem entsprechenden Zubehör haben Sie sofort Einblick in den Zustand Ihres Zauns, auch weit draußen auf dem Feld. Im Störfall erscheint ein Signal auf Ihrem Display oder Sie bekommen eine Meldung auf Ihrem Mobiltelefon. Dadurch wissen Sie sofort, wo der Hase im Pfeffer liegt. Das erspart Ihnen die Suche und somit auch viel Zeit! Viele haben es schon vor Ihnen ausprobiert und sind ausgesprochen begeistert von der Leistung. Sind Sie der nächste Fan?



Durch den physischen Kontakt der Fernbedienung mit dem Zaun lässt sich die Störung orten. Das Weidezaungerät kann über die Fernbedienung ausgeschaltet werden.



Der Zaunmonitor warnt Sie, wenn die Werte in der fraglichen Zone unter die eingestellten Werte sinken.



Maximale Kontrolle! Auf dem separaten wasserdichten Display können Sie den Status des Zauns ablesen und diesen bis zu einem Abstand von 50 m vom Weidezaungerät bedienen.

Unvergleichliche Leistung mit einem Bereich von 100 km. Entwickelt als Reaktion auf den Marktbedarf.

Maximale Kontrolle per Smartphone. Egal, wo Sie sich aufhalten, können Sie den Status Ihres Zauns oder Störungsmeldungen abrufen beziehungsweise das Gerät ein- und ausschalten.



100 km Zaun kontrollieren...

...kostet weniger Zeit als das Lesen dieses Satzes!

Natürlich wünscht sich jeder, dass jederzeit und überall Strom am Zaun anliegt, damit man sich sicher sein kann, dass die Tiere immer innerhalb der Umzäunung bleiben. Daher überprüfen Sie Ihren gesamten Zaun regelmäßig auf Stromverluste, die durch bestimmte Probleme entstehen.

Längere Zäune

Bei einem kleinen Zaun ist das relativ einfach. Aber was ist bei Zaunlängen von 10 km oder mehr? Dann kostet die tägliche Überprüfung des Zauns oft (zu) viel Zeit und wird somit auch häufig vernachlässigt. Dadurch können Stromverluste am Zaun auftreten, was die Tiere in Gefahr bringen kann. Daher hat Gallagher eine intelligente Lösung entwickelt, mit der Sie ohne jeden Zeitaufwand immer erkennen können, ob am Zaun noch überall genug Strom anliegt.

Auf dem externen Display sichtbar

Durch die Installation der Zaunmonitore (in Kombination mit beliebigen Weidezaungeräten der i Series) ist ersichtlich, wieviel Strom an der fraglichen Stelle vorhanden ist. Dieser Status erscheint auf dem Display

der Geräte der i Series. Je mehr Zaunmonitore Sie aufstellen, desto mehr Daten erhalten Sie über den gesamten Zaun. Von nun an brauchen Sie nicht mehr herumzulaufen, um Ihren Zaun zu überprüfen. Dazu lesen Sie ganz einfach das externe Display auf den Geräten der i Series ab. Egal, wo Sie sich gerade aufhalten.

Vollständige Daten - immer und überall

Zudem können Sie den Zustand Ihres Zauns auch auf dem Smartphone abrufen. Mit der intelligenten App von Gallagher können Sie den Status Ihres Zauns in Echtzeit einsehen. Sollte etwas nicht in Ordnung sein, erscheint eine entsprechende Warnmeldung auf Ihrem Telefon. So erkennen Sie, an welchem Abschnitt Ihres Zauns ein Problem aufgetreten ist, und können schnell reagieren. Vor Ort lässt sich die genaue Störungsstelle mit der Fernbedienung einfach finden.

UNTER DEM STRICH ALSO: VOLLSTÄNDIGE KONTROLLE ÜBER IHREN ZAUN UND EINE ENORME ZEITEINSPARUNG!

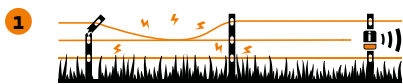

1 Der / die Zaunmonitor(e) registrieren einen signifikanten Spannungsabfall in den einzelnen Bereichen des Zauns beziehungsweise Leistungsbeeinträchtigungen des Weidezaungeräts und sendet / senden entsprechende Signale aus.



2 Entsprechende Meldungen werden an die Steuerung des Weidezaungeräts, an Ihr Mobiltelefon (über die optionale Dashboard Zaun App) beziehungsweise an das optionale Alarmsystem gesendet.



3 Die Steuerung und die Fernbedienung zeigen die Problemzone an. Mithilfe der Fernbedienung lässt sich die Störung innerhalb der Zone orten.

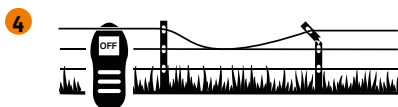

4 Nach der Störungsbehebung wird der Zaun wieder strombeaufschlagt und mithilfe der Fernbedienung getestet.

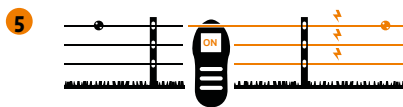

5 Nach der Störungsbehebung wird der Zaun wieder strombeaufschlagt und mithilfe der Fernbedienung getestet.

MÖCHTEN SIE WISSEN, WIE DAS SYSTEM DER i SERIES FUNKTIONIERT?



M5000i



Der Kraftprotz im Markt

Das megastarke M5000i ist das neueste Produkt der bekannten i Series, die für ultimative Kraft und absolute Kontrolle steht.

Diese ultimative Kraft liefert die integrierte Adaptive Regelung®. Die adaptive Regelung® sorgt immer und überall für ununterbrochene Spannung am Zaun bei möglichst geringem Stromverbrauch. Die Geräte der i Series sind Bewuchsvernichtend und liefern auch am Ende des Zauns noch maximalen Strom.

SUPER POWER!



Ein leistungsfähiges 15 Joule - Weidezaengerät Reichweite bis zu 100 km

Mühevolle Überwachung und Kontrolle der Zaunleistung - In einer praktischen Position in einem Abstand von bis zu 50 m* vom Weidezaengerät installieren, um den Zugang zur Zaunsteuerung und das Ablesen der Leistungsdaten zu erleichtern.

Verlässliche, adaptive Technologie der i Series - Die bewährte Gallagher-Technologie der i Series sorgt für volles Vertrauen in die ununterbrochene Zaunleistung, unabhängig von der Stromversorgung, den Temperaturen und den Gegebenheiten des Zauns.

Kompatibel zum Zubehör der i Series - Vollständig kompatibel zu den Fernbedienungen, Zaunmonitoren, dem Alarmsystem sowie dem mitgelieferten Displaymonitor der i Series (siehe unten).

M5000i

- o Für Zaunanlagen von bis zu 100 km
- o Maximale Kontrolle!
- o Unvergleichliche Leistung

379326	M5000i	☞ 1
507002	i Series Fernbedienung	☞ 1
510002	i Series Fence Monitor Zaunüberwachung	☞ 1
090433	i Series Zaunüberwachung Solar	☞ 1
567037	Wi-Fi-Gateway-Controller	☞ 1
579009	i Series Alarm System	☞ 1
005215	Sirene	☞ 1
005208	Warnlicht	☞ 1

Artikel		Maximale Ausgangsspannung (V)	Ladungs-Energie (J)	Maximale Impulsenergie (J)	Notwendige Zahl der Erdstäbe	Ohne Bewuchs (km) (Empfehlung)	Leichter Bewuchs (km) (Empfehlung)	Starker Bewuchs (km) (Empfehlung)	Weidefläche (ha) (Empfehlung)
M5000i	379326	9000	19	15	9 × 1,7 m	100	60	26	160

MBS2800i, MBS1800i und MBS1000i



Diese können überall zum Einsatz kommen. Mit der branchenführenden Effizienz und Flexibilität kann zwischen dem Netzstrom, dem Batteriebetrieb oder der Solarenergie gewählt werden. Die Multi Power-Weidezaungeräte der i Series ermöglichen die schnelle, mühelose Überwachung der Stromstärke am Zaun und weisen Sie sofort auf mögliche Störungen hin, damit Sie schnell entsprechende Maßnahmen ergreifen können.

Mühelose Überwachung und Kontrolle der Zaunleistung

+ FREE GRATIS GRATUIT

NEW

Zubehör der i Series - Vollständig kompatibel zu den Fernbedienungen, den Zaunmonitoren, dem Alarmsystem sowie dem mitgelieferten Displaymonitor der i Series (siehe unten).

Verlässliche, adaptive Technologie der i Series - Die bewährte Gallagher-Technologie der i Series sorgt für volles Vertrauen in die ununterbrochene Zaunleistung.



Für die permanente Installation an Standorten mit verlässlicher Netzstromversorgung. Das Produkt wird mit einem Netzkabel geliefert.



Um sicherzustellen, dass niemals Stromverluste an Ihrem Zaun auftreten, verbinden Sie das Weidezaungerät mit dem Stromnetz und schließen Sie die 12V-Batterie als Reservestromquelle an. Separat erhältlich.

MBS2800i, MBS1800i und MBS1000i

- o 12V / 230V Gerät
- o Für Zaunlängen von bis zu 80 km
- o Maximale Kontrolle!
- o Unvergleichliche Leistung

AKTION	Artikelnummer	Produktname	Stückzahl
	315331	MBS2800i	1
	315317	MBS1800i	1
	301310	MBS1000i	1
	090433	i Series Zaunüberwachung Solar	1
	567037	Wi-Fi-Gateway-Controller	1
	083053	Solarstation MBS2800i	1
	083060	Solarstation MBS1800i	1
	579009	i Series Alarm System	1
	005215	Sirene	1
	005208	Warnlicht	1
	582108	12V Batterie Backup-System	1
	401324	230V/15V Adapter MBSi serie	1

Artikel	Maximale Ausgangsspannung (V)	Ladungs-Energie (J)	Maximale Impulsenergie (J)	Notwendige Zahl der Erdstäbe	Ohne Bewuchs (km) (Empfehlung)	Leichter Bewuchs (km) (Empfehlung)	Starker Bewuchs (km) (Empfehlung)	Weidefläche (ha) (Empfehlung)
MBS2800i 315331	7000	21	14	7 × 1,7 m	80	50	20	120
MBS1800i 315317	7000	14	10	6 × 1,7 m	65	40	17	75
MBS1000i 301310	8000	10	6	4 × 1,7 m	40	28	8	40

Solarbox MBS2800i und MBS1800i



Diese Solarstation ist nach dem Plug-and-Play-Prinzip konzipiert. Das Weidezaungerät, die Akkus, das Solarmodul, der Erdungsmix und die Erdstäbe sind inbegriffen. Sie müssen dann nur noch die mitgelieferten Erdstäbe in den Boden einschlagen und das Gerät anschließen. Einfach, schnell und zeitsparend! Für eine noch bessere Kontrolle und Benutzerfreundlichkeit lässt sich die Solarstation um das gesamte Zubehör für die Weidezaungeräte der i Series erweitern. Mit diesem Set haben Sie alles, was Sie für seinen Zaun benötigen.

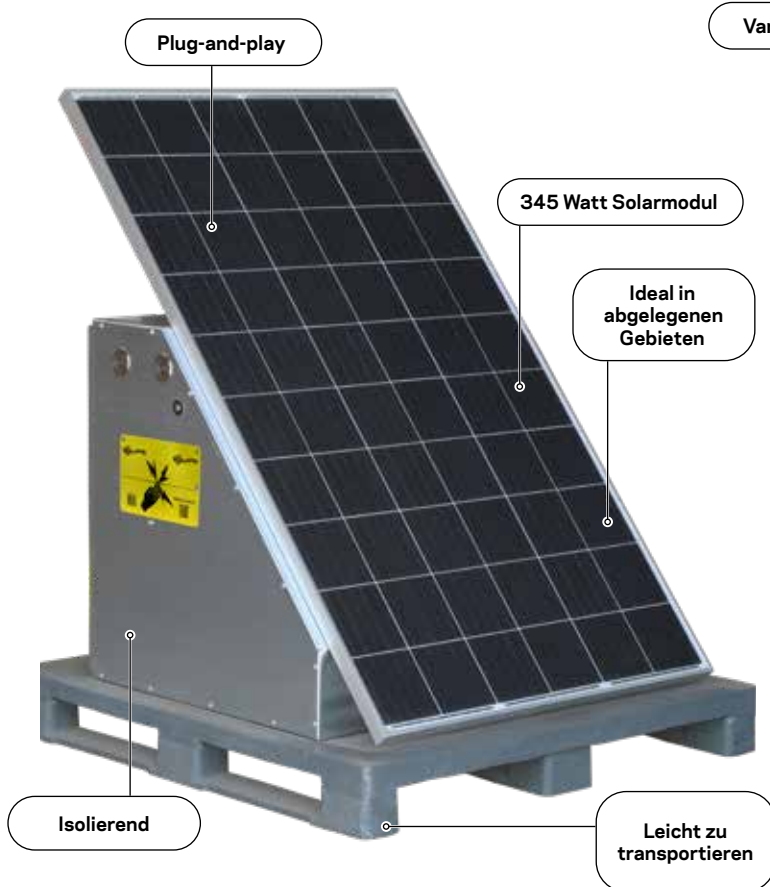

Solarbox MBS2800i und MBS1800i

- o MBS2800i / MBS1800i + externe Anzeige
- o 4 Gel - Batterien (MB2800i), die zweiten Gel - Batterien (MB1800i, MBS1800i)
- o 345 Watt Solarmodul (montiert auf dem Gehäuse)
- o Erdung mit Bentonit
- o inkl. Erdstäbe

083053	Solarstation MBS2800i	€ 1
083060	Solarstation MBS1800i	€ 1

Artikel		Maximale Ausgangsspannung (V)	Ladungs-Energie (J)	Maximale Impulsenergie (J)	Notwendige Zahl der Erdstäbe	Ohne Bewuchs (km) (Empfehlung)	Leichter Bewuchs (km) (Empfehlung)	Starker Bewuchs (km) (Empfehlung)	Weidefläche (ha) (Empfehlung)
MBS2800i	315331	7000	21	14	6 × 1,7 m	80	50	20	120
MBS1800i	315317	7000	14	10	5 × 1,7 m	65	40	17	75

M1400 und M950



Die Modelle M1400 und M950 sind robuste Netzgeräte. Diese Geräte besitzen einen eingebauten Blitzschutz und sind an der Vorderseite mit einer LED-Anzeige versehen, auf der die Ausgangsleistung abzulesen ist. Diese Netzgeräte gehören zur Special Edition - Reihe von Gallagher. Sie sind durch ihre hochwertige Qualität und ihre Leistungsfähigkeit gekennzeichnet und zu einem interessanten Preis erhältlich.

KURZUM - HOHE LEISTUNG I NIEDRIGER PREIS.

Das Modell M1400 eignet sich für Zäune bis 55 km. Das Modell M950 eignet sich für Zäune bis 42 km.

Reservestrom - Die Adaptive Output Control - Technologie passt sich automatisch der an Ihrem Zaun vorhandenen Stromstärke an.

Der LED-Anzeige ist die Stromstärke des Weidezaungeräts auf einen Blick zu entnehmen.

Hochleistungskontrolle der Viehbestände - Das hocheffiziente Weidezaungerät gilt als Marktführer in Bezug auf Leistung, Zuverlässigkeit und die Kontrolle des Viehs.

Splintbolzenverbindungen für eine leichte Installation und gute Anschlüsse.

+ FREE GRATIS GRATUIT

SPECIAL EDITION

HIGH POWER ⚡ LOW PRICE

M1400 und M950

- o LED - Leiste mit Performance - Anzeige
- o Einfach zu bedienen
- o Integrierter Blitzschutz
- o Wartungsfrei

AKTION	324319	M1400	🔒 1
	324302	M950	🔒 1

Artikel		Maximale Ausgangsspannung (V)	Ladungs-Energie (J)	Maximale Impulsenergie (J)	Notwendige Zahl der Erdstäbe	Ohne Bewuchs (km) (Empfehlung)	Leichter Bewuchs (km) (Empfehlung)	Starker Bewuchs (km) (Empfehlung)	Weidefläche (ha) (Empfehlung)
M1400	324319	7700	12	7,7	4 x 1,7 m	55	34	14	56
M950	324302	7700	9	6,1	4 x 1,7 m	42	31	11	38

M650, M550 und M350



Ein Netzgerät mit einem ausgezeichneten Preis-/Qualitätsverhältnis. Die Modelle M650, M550 und M350 lassen sich einfach anschließen und sind sehr benutzerfreundlich. Das Modell M350 eignet sich für Zäune bis 28 km, das M550 bis 35 km und das M650 kann Zäune mit einer Länge von bis zu 40 km mit Strom versehen. Auch diese drei Weidezaungeräte gehören zur Special Edition-Reihe von Gallagher.



Stromanzeige.
Die grüne Kontrollleuchte blinkt, wenn das Gerät ordnungsgemäß funktioniert



HIGH POWER ⚡ LOW PRICE



M650, M550 und M350

- o Einfach zu bedienen
- o Integrierter Blitzschutz
- o Wartungsfrei

323329	M650	⌘ 1
323312	M550	⌘ 1
323305	M350	⌘ 1

Artikel		Maximale Ausgangsspannung (V)	Ladungs-Energie (J)	Maximale Impulsenergie (J)	Notwendige Zahl der Erdstäbe	Ohne Bewuchs (km) (Empfehlung)	Leichter Bewuchs (km) (Empfehlung)	Starker Bewuchs (km) (Empfehlung)	Weidefläche (ha) (Empfehlung)
M650	323329	9200	6,50	4,5	3 × 1,7 m	40	28	10	26
M550	323312	9200	5,50	3,9	3 × 1,7 m	35	25	9	22
M350	323305	8700	3,50	2,7	3 × 1,7 m	28	12	7	14

M160, M120, M50 und M35



Die Netzstromgeräte eignen sich hervorragend für permanente Zäune. Die Modelle M160 und M120 eignen sich insbesondere für größere Gärten oder kleine Weideflächen bis max. 9 km. Die Modelle M50 und M35 eignen sich ideal für die Haltung von Haustieren in kleinen Gärten (< 1 km) oder zum Fernhalten unerwünschter Tiere (wie beispielsweise Steinmarder und Reiher) aus dem Garten. Das Modell M160 eignet sich für Zäune bis 9 km, das M120 für Zäune bis 8 km, das M50 für Zäune bis maximal 4 km und das Modell M35 für Zäune bis zu einer Länge von maximal 4 km.



M160, M120, M50 und M35

- o Einfach zu bedienen
- o Integrierter Blitzschutz
- o Wartungsfrei

384306	M160	☎ 1
033333	M120	☎ 1
038332	M50	☎ 1
383361	M35	☎ 1

Artikel		Maximale Ausgangsspannung (V)	Ladungs-Energie (J)	Maximale Impulsenergie (J)	Notwendige Zahl der Erdstäbe	Ohne Bewuchs (km) (Empfehlung)	Leichter Bewuchs (km) (Empfehlung)	Starker Bewuchs (km) (Empfehlung)	Weidefläche (ha) (Empfehlung)
M160	384306	7700	1,60	0,60	2 × 1 m	9,0	3,5	2,5	6
M120	033333	7000	1,20	0,60	2 × 1 m	8,0	3,0	2,0	4
M50	038332	6200	0,50	0,30	1 × 1 m	4,0	2,0	1,0	2
M35	383361	5400	0,35	0,23	1 × 0,5 m	2,0	1,0	0,5	1

MBS800 und Solarbox MBS800



Leistungsstarke 12 V - Weidezaungeräte, die auch mit Netzstrom, Batterie oder mit Solarmodulen betrieben werden können. Diese Geräte haben ein robustes, langlebiges Gehäuse. Diese MBS-Serie verfügt über ein Batteriemanagementsystem, wobei sich das Gerät automatisch dem Energieniveau der Batterie anpasst. Bei geringem Ladezustand verlangsamt sich auch der Impuls. Um die Weidezaungeräte an den Netzstrom (230 V) anschließen zu können, werden alle MBS Weidezaungeräte mit einem Netzadapter geliefert. Zudem wird das Anschlusskabelset für den Zaunanschluss des Geräts standardmäßig mitgeliefert.

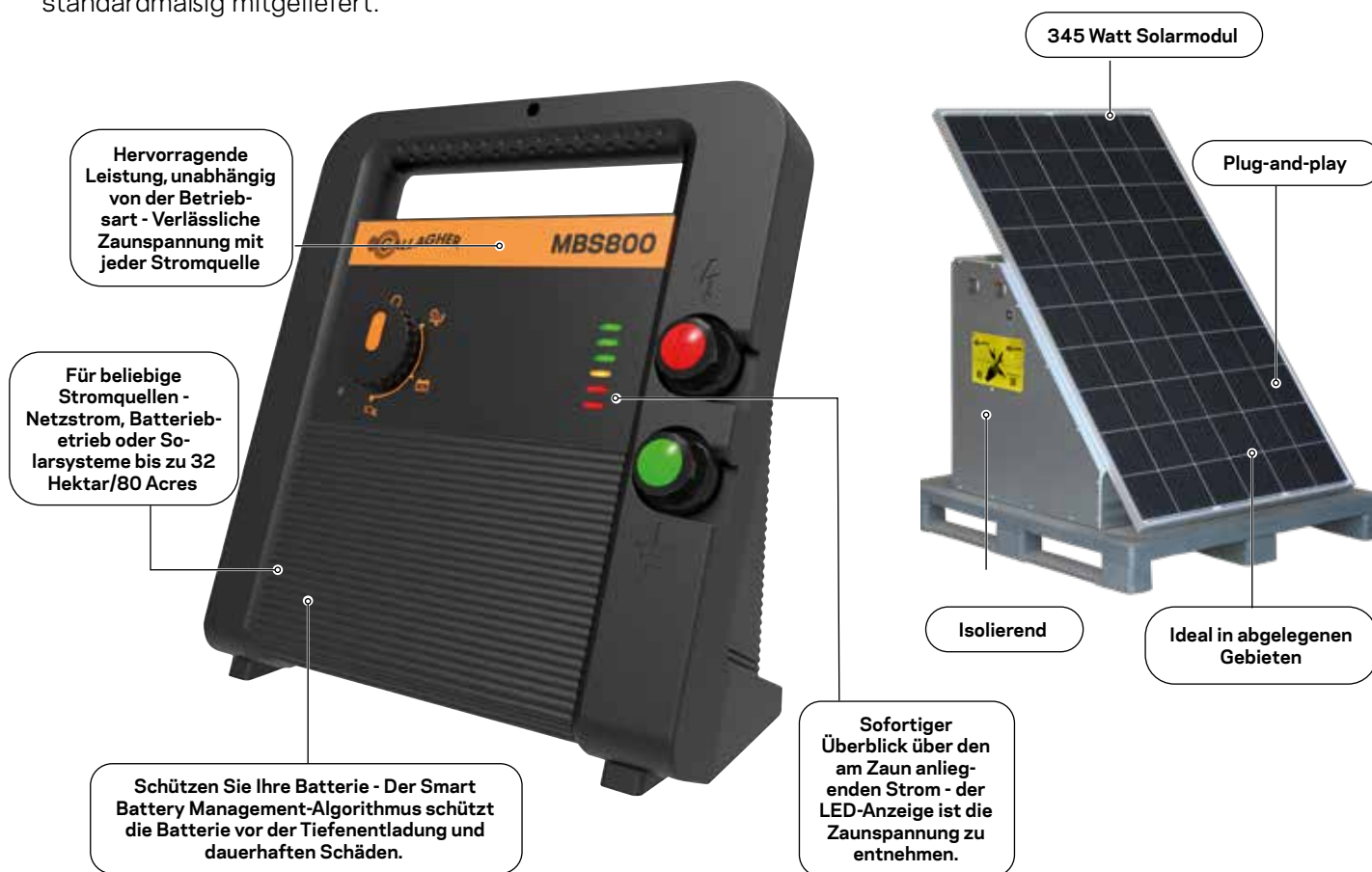

MBS800 und Solarbox MBS800

- o Einfache Installation
- o Robustes, wasserdichtes Design
- o Eingebauter Blitzschutz
- o inkl. Netzadapter

390314	MBS800	☞ 1
083077	Solarstation MBS800	☞ 1
401324	230V/15V Adapter MBSi serie	☞ 1

Artikel		Maximale Ausgangsspannung (V)	Ladungs-Energie (J)	Maximale Impulsenergie (J)	Notwendige Zahl der Erdstäbe	Ohne Bewuchs (km) (Empfehlung)	Leichter Bewuchs (km) (Empfehlung)	Starker Bewuchs (km) (Empfehlung)	Weidefläche (ha) (Empfehlung)
MBS800	390314	9200	7,5	4,9	4 x 1,7 m	40	29	10	32
MBS800 Solarbox	083077	9200	7,5	4,9	4 x 1,7 m	40	29	10	32

MBS400 und MBS200



Mit dem Solarmodul-Set wird aus einem MBS-Gerät ein Solargerät. Das Solarmodul-Set wird mit Solarmodul geliefert. Ideal für abgelegene Gebiete, wo kein Netzstrom verfügbar ist. Dank des intelligent entworfenen Bügels kann dieses Set an jedem Holz- oder Stahlpfahl befestigt werden.

Das Solarmodul-Set besteht aus einem 20W- oder 40W-Modul mit Montagesystem. Außerdem gehören ein robuster Bügel für die Montage des Solarmoduls und des Gerätes, Anschlussmaterial und Schrauben für die Befestigung dazu.



+ FREE GRATIS GRATUIT



015033

Alle Stromquellen sind möglich - Für Anschluss an Netzstrom, Akku und Akku mit Solarmodul bis 16 Hektare.

Auch perfekt in Kombination mit den optional erhältlichen MBS Solar-Sets!

20 Watt- oder 40 Watt-Modul

Einzigartiger Bügel, kompatibel mit allen MBS + MB-Geräten, passt auf alle Holz- oder Stahlpfähle.

MBS400 und MBS200

- o Einfache Installation
- o Robustes, wasserdichtes Design
- o Eingebauter Blitzschutz
- o inkl. Netzadapter

AKTION	Artikelnummer	Produktname	Stückzahl
	390307	MBS400	1
	495415	40W Solarpanel + Halterung	1
	389318	MBS200	1
	495217	20W Solarpanel + Halterung	1
	582108	12V Batterie Backup-System	1
	401324	230V/15V Adapter MBSi serie	1

Artikel	Artikelnummer	Maximale Ausgangsspannung (V)	Ladungs-Energie (J)	Maximale Impulsenergie (J)	Notwendige Zahl der Erdstäbe	Ohne Bewuchs (km) (Empfehlung)	Leichter Bewuchs (km) (Empfehlung)	Starker Bewuchs (km) (Empfehlung)	Weidefläche (ha) (Empfehlung)
MBS400	390307	9100	4,0	3,0	4 x 1 m	30	19	8	16
MBS200	389318	9000	2,0	1,5	4 x 1 m	20	13	5	8

MB300, MB150 und B60



Die Modelle MB300 und MB150 sind Multi Power - Weidezaungeräte für längere Zäune bis zu 25 km beziehungsweise 15 km. Diese Geräte können sowohl mit 230 V Netzstrom als auch mit einer 12 V Batterie betrieben werden. Das Gerät ist so konzipiert, dass es sich mühelos tragen und in unterschiedlicher Weise befestigen lässt. Das Gerät wird mit einem Anschlusskabelset geliefert. Die Modelle MB300 und MB150 sind Weidezaungeräte der Special Edition-Familie; es sind leistungsstarke Geräte zu einem interessanten Preis.



HIGH POWER ⚡ **LOW PRICE**

MB300, MB150 und B60

- o 12V/ 230V Gerät
- o Mehrreihige Zäune bis zu 45 Km
- o Integrierte Batteriesparschaltung
- o Netzadapter separat erhältlich

388328	MB300	☞ 1
388311	MB150	☞ 1
582108	12V Batterie Backup-System	☞ 1
495217	20W Solarpanel + Halterung	☞ 1
401218	230V/15V Adapter MB/MBS serie	☞ 1
388304	B60 - 12V/0,6J	☞ 1
086368	Weidezaunakku 12V/80Ah Premium LA - 278x175x190	☞ 1
571102	Fuß/Halterung S10, S16, S20, MBS, MB und B60	☞ 1

Artikel		Maximale Ausgangsspannung (V)	Ladungs-Energie (J)	Maximale Impulsenergie (J)	Notwendige Zahl der Erdstäbe	Ohne Bewuchs (km) (Empfehlung)	Leichter Bewuchs (km) (Empfehlung)	Starker Bewuchs (km) (Empfehlung)	Weidefläche (ha) (Empfehlung)
MB300	388328	9100	2,70	2,00	4 × 1 m	25,0	16,0	6,0	12
MB150	388311	8500	1,50	1,20	3 × 1 m	15,0	10,0	4,0	6
B60	388304	8500	0,60	0,40	1 × 1 m	8,0	2,0	1,0	3

Ein robustes Tragegehäuse oder diebstahlsicheres Gehäuse für alle Gallagher MB und MBS Geräte. Dank der Tragegriffe und des Bügels zur Befestigung des Solarmoduls ist das Tragegehäuse besonders einfach mitzunehmen. Aus hochwertigem Material hergestellt. Wenn Sie das Gerät diebstahlsicher montieren wollen, empfiehlt Gallagher das diebstahlsichere Gehäuse, denn dieses Gehäuse steht unter Strom.

Sicherheits-Box



Verzinkte Metallbox zum Schutz Ihres Weidezaungerätes nebst Akku. Zum Schutz gegen Diebstahl steht die Box über das Weidezaungerät unter Strom. Abmessungen der Box: 412 x 270 x 565 mm (LxWxH).

083046 Sicherheits-Box 1



Gallagher Solar Tragebox



Tragbare box für Energizer, Batterie und Solarpanel. Geeignet für: Max. Größe Gerät: 380 x 110 x 300 mm (LxBxH). Max. Größe Batterie: 330 x 175 x 240 mm (LxBxH). Gallagher Solarpanel 10W, 20W und 30Watt.

073511 Gallagher Solar Tragebox 1



WELCHE BATTERIE IN WELCHER BOX

					Battery Box				
	Art. Nr.	Ah	Abmaße LxBxH mm	Gewicht (Kg)	Solarbox V1.0 Batteriekapazität 260x170x240	Solarbox V2.0 Batteriekapazität 330x180x240	**Vandalproofbox 2020< Batteriekapazität 360x260x230	***Vandalproofbox >2021 Batteriekapazität 360x240x230	Battery box Batteriekapazität 345x240x240
					073511	073511	019410	083046	025237
12Volt PremiumTurbo AGM	086382	105Ah	325x238x165	26,1		•	•	•	•
	086399	85Ah	237x197x171	20,3	•	•	•	•	•
	086405	65Ah	237x227x129	17,5	•	•	•	•	•
12Volt Premium LA	086351	105Ah	353x175x190	21,3			•	•	
	086368	85Ah	278x175x190	16,2		•	•	•	•
	086375	65Ah	242x175x190	13,9	•	•	•	•	•
12Volt VRSLA	033553	25Ah	166x175x125	8,0	•	• (2x vertikal)	• (2x vertikal)	• (2x vertikal)	• (2x vertikal)
9Volt Air Alkaline	063451	210Ah	190x125x160	4,6	•	•	•	•	•
	048588	175Ah	190x125x160	3,125	•	•	•	•	•
	008711	160Ah	190x125x160	3,075	•	•	•	•	•
	008704	120Ah	160x110x115	2,6	•	•	• (2x)	• (2x)	• (2x)
	007578	55Ah	160x110x115	1,6	•	•	• (2x)	• (2x)	• (2x)

** Die verfügbare Höhe im Inneren der Box, um zwischen Energizer und Batterie zu unterscheiden, beträgt insgesamt 455 mm.

*** Die verfügbare Höhe innerhalb der Box, um zwischen Energizer und Batterie zu teilen, beträgt insgesamt 500 mm.

B300, B200 und B100



Für die Portionsbeweidung, eine temporäre Einzäunung oder das Errichten eines Elektrozauns an Stellen, wo die Stromversorgung unzuverlässig oder kein Netzstrom vorhanden ist, ist ein batteriebetriebenes Weidezaungerät eine gute Wahl.

Den Quick Glance-Kontrollleuchten sind der Ladezustand der Batterie und die am Zaun anliegende Stromstärke zu entnehmen.



Tragegriff für den leichten Transport.



Mühevolle Installation der Batterie dank des einfachen Bügelverschlusses am Gehäuse.



Variable Tierkontrolle - Der Impulsmodus des Weidezaungeräts lässt sich an verschiedene Tierarten anpassen.

Flexibles Zaunmanagement - Sie haben die Wahl aus den Betriebsarten Halbe oder Volle Kraft, um die Lebensdauer der Batterie zu verlängern.

B300, B200 und B100

- o Akku und Gerät in einer Box
- o Tragegriff für den einfachen Transport
- o Tag und Nachtbetrieb wählbar
- o Für Zäune bis zu 30km

394008	B300	☼ 1
393001	B200	☼ 1
392004	B100	☼ 1
068709	Solar Halterung B100/B200/B300	☼ 1

Artikel		Maximale Ausgangsspannung (V)	Ladungs-Energie (J)	Maximale Impulsenergie (J)	Notwendige Zahl der Erdstäbe	Ohne Bewuchs (km) (Empfehlung)	Leichter Bewuchs (km) (Empfehlung)	Starker Bewuchs (km) (Empfehlung)	Weidefläche (ha) (Empfehlung)
B300	394008	10000	2,60	2,00	4 × 1 m	30,0	10,0	8,0	15
B200	393001	9000	1,50	1,10	3 × 1 m	20,0	7,0	5,0	10
B100	392004	10000	0,80	0,55	2 × 1 m	10,0	5,0	3,0	4

S220 und S230



Kombinationsset mit einem B200 Weidezaungerät, einem Solarpanel, einem Bügel und einem Premium Turbo AGM-Akku. Die perfekte und zuverlässige Kombination für eine jahrelange unbesorgte Stromversorgung Ihres Weidezauns. wartungsfrei. Ideal für Regionen mit viel Sonneneinstrahlung und für Zaunlängen bis 20 km.

Inhalt S230 und S220:



S230: B200 Geräte, 30 W Solarpanel, Halter und 3,7 L Premium Turbo AGM accu

S220: B200 Geräte, 20 W Solarpanel, Halter und 2,7 L Premium Turbo AGM accu

- o Komplet, mobiles, Solar Set
- o Akkuladung durch Solar
- o Für Zäune bis zu 20km

060870	S230 (B200+30W+75Ah Premium Turbo AGM)	☼ 1
061556	S220 (B200+20W+60Ah Premium Turbo AGM)	☼ 1

Artikel		Maximale Ausgangsspannung (V)	Ladungs-Energie (J)	Maximale Impulsenergie (J)	Notwendige Zahl der Erdstäbe	Ohne Bewuchs (km) (Empfehlung)	Leichter Bewuchs (km) (Empfehlung)	Starker Bewuchs (km) (Empfehlung)	Weidefläche (ha) (Empfehlung)
S230	060870	9000	1,50	1,10	3 × 1 m	20,0	7,0	5,0	10
S220	061556	9000	1,50	1,10	3 × 1 m	20,0	7,0	5,0	10

BA80 und BA40



Die 9 V - Geräte von Gallagher sind rundum erneuert worden. Dabei handelt es sich ausnahmslos um leistungsstarke Batteriegeräte, die einfach zu bedienen und robust ausgelegt sind und die Qualität aufweisen, die Sie von Gallagher erwarten dürfen. Die Modelle BA80 und BA40 besitzen ein schwarzes Gehäuse mit orangefarbigem Deckel. Diese Geräte sind mit einem Energiesparmodus versehen. Dank des Energiesparmodus hält die Batterie länger, da das Gerät verzögerte Impulse aussendet. Das Lämpchen auf dem Weidezaungerät zeigt den Impuls der Batterie an. Die Modelle BA80 und BA40 eignen sich für größere (mobile) Zäune. Die Geräte werden mit einem Anschlusskabelset geliefert. Ohne Batterie.

**MÖCHTEN SIE WISSEN,
WIE EINFACH ES IST, EINE
BATTERIE ZU INSTALLIEREN?**



Das BA80 und BA40 haben eine Sparschaltung, wodurch die Impulsstärke wechselt. Dadurch wird die Laufzeit der Batterie verlängert.

Marktführer: 9 Volt Spannung. Anschluss an eine 9 Volt - Batterie für Zaunlängen von bis zu 10 km

Zur Anwendung im Freien konzipiert
Wasserdichtes Gehäuse mit eingebautem Blitzschutz



Zuverlässigkeit von Gallagher. Umfassende Tests und branchenführende Produktionsprozesse

BA80 und BA40

- o Robustes einfaches Design
- o Einfache Bedienung
- o Batteriesparschaltung
- o inkl. Anschlussset
- o Für Zäune von bis zu 10km
- o Ohne Batterie

356358	BA80	☞ 1
356327	BA40	☞ 1
7608	Ständer / Erdstab BA Serie	☞ 1
063451	Powerpack Alkaline Batterie 9V/210Ah - 190 x 125 x 160 mm	☞ 1
065073	Duopack Alkaline Batterie 2x 9V/175Ah - 190 x 125 x 160 mm	☞ 2

Artikel		Maximale Ausgangsspannung (V)	Ladungs-Energie (J)	Maximale Impulsenergie (J)	Notwendige Zahl der Erdstäbe	Ohne Bewuchs (km) (Empfehlung)	Leichter Bewuchs (km) (Empfehlung)	Starker Bewuchs (km) (Empfehlung)	Weidefläche (ha) (Empfehlung)
BA80	356358	9400	0,8	0,48	1 x 1 m	10,0	5,0	3,0	4
BA40	356327	9400	0,4	0,26	1 x 1 m	6,0	3,0	1,5	2

BA30, BA20 und B10



Die Modelle BA30 und BA20 sind leistungsstarke, benutzerfreundliche 9 V - Weidezaungeräte. Geeignet für kleinere Zäune. Die Geräte sind robust und einfach zu bedienen. Die Modelle BA30 und BA20 besitzen ein ganz schwarzes Gehäuse mit einer Kontrollleuchte, die signalisiert, wenn die Batterie fast leer ist. Die Geräte werden mit einem Anschlusskabelset geliefert. Die Batterie wird nicht mitgeliefert.



BA30, BA20 und B10

- o Robustes einfaches Design
- o Einfache Bedienung
- o Batteriesparschaltung
- o inkl. Anschlussset
- o Für Zäune von bis zu 4km
- o Ohne Batterie
- o BA20 und B10 ohne Batterie

AKTION	Artikel	Bezeichnung	Menge
	356303	BA30	1
	356310	BA20	1
	7608	Ständer / Erdstab BA Serie	1
	065073	Duopack Alkaline Batterie 2x 9V/175Ah - 190 x 125 x 160 mm	2
	003634	B10	1

Artikel	Artikelnummer	Maximale Ausgangsspannung (V)	Ladungsenergie (J)	Maximale Impulsenergie (J)	Notwendige Zahl der Erdstäbe	Ohne Bewuchs (km) (Empfehlung)	Leichter Bewuchs (km) (Empfehlung)	Starker Bewuchs (km) (Empfehlung)	Weidefläche (ha) (Empfehlung)
BA30	356303	9600	0,25	0,19	1 x 0,5 m	4,0	3,0	0,75	1
BA20	356310	9600	0,17	0,12	1 x 0,5 m	2,0	1,5	0,5	0,8
B10	003634	7900	0,10	0,07	1 x 0,5 m	1,0	0,5	0,5	0,5

S400 und S200



Die Modelle S400 und S200 sind die leistungsstärksten Geräte der Solar-Produkte von Gallagher. Diese Weidezaungeräte besitzen ein leistungsstarkes Solarmodul und sind mit dem Batteriemanagementsystem versehen. Dank des Batteriemanagementsystems passt sich das Gerät automatisch dem Ladezustand der Batterie an. Wenn die Energie der Batterie nachlässt, passt sich der Impuls an, damit noch möglichst lange Strom auf dem Zaun steht. Die Modelle S400 und S200 werden inklusive Ständer (50 cm) geliefert; dieser Ständer ist auch als zusätzlicher Erdstab zu verwenden.



**Batteriestatus-
anzeige - Das
LED-Lämpchen
zeigt den Ladezu-
stand der Batterie
auf einen Blick an.**

**Wasserdichtes
Gehäuse mit
eingebautem
Blitzschutz**

MOBIL UND LEISTUNGSSTARK

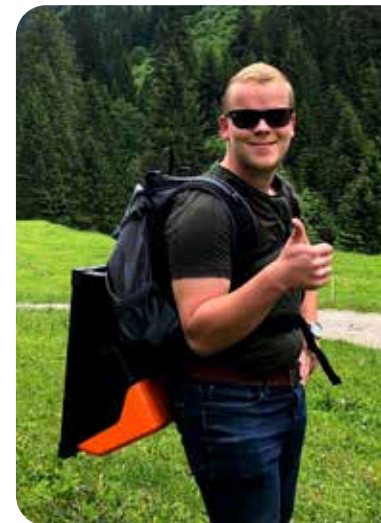

S400 und S200

- o Sehr mobiles und robustes Design
- o Auch zur Wildabwehr geeignet
- o Mehrere Leistungsoptionen Wählbar
- o Für Zäune von bis zu 30km

361307	S400 mit Akku	☼ 1
360300	S200 mit Akku	☼ 1
007509	Ständer für S-Reihe Solar Geräte, Länge 90cm	☼ 1
033931	Batterie 12V 7.2Ah für S100, S200, S400	☼ 1

Artikel	Maximale Ausgangsspannung (V)	Ladungs-Energie (J)	Maximale Impulsenergie (J)	Notwendige Zahl der Erdstäbe	Ohne Bewuchs (km) (Empfehlung)	Leichter Bewuchs (km) (Empfehlung)	Starker Bewuchs (km) (Empfehlung)	Weidefläche (ha) (Empfehlung)	Solarmodule Watt
S400 361307	9600	4,0	3,1	4 × 1 m	30	16	7	16	40
S200 360300	9600	2,0	1,6	2 × 1 m	20	10	5	8	20

S100, S40 und S16



Bei den Modellen S100 und S40 handelt es sich um Solar-Weidezaungeräte, die sich schnell installieren und mühelos transportieren lassen. Keine leeren Akkus mehr, die Sie wieder aufladen müssen, denn diese Modelle erzeugen sogar bei bewölktem Wetter noch 3 Wochen lang ausreichend Strom. Diese Weidezaungeräte verfügen über einen eingebauten Blitzschutz und werden mit Akkus geliefert.

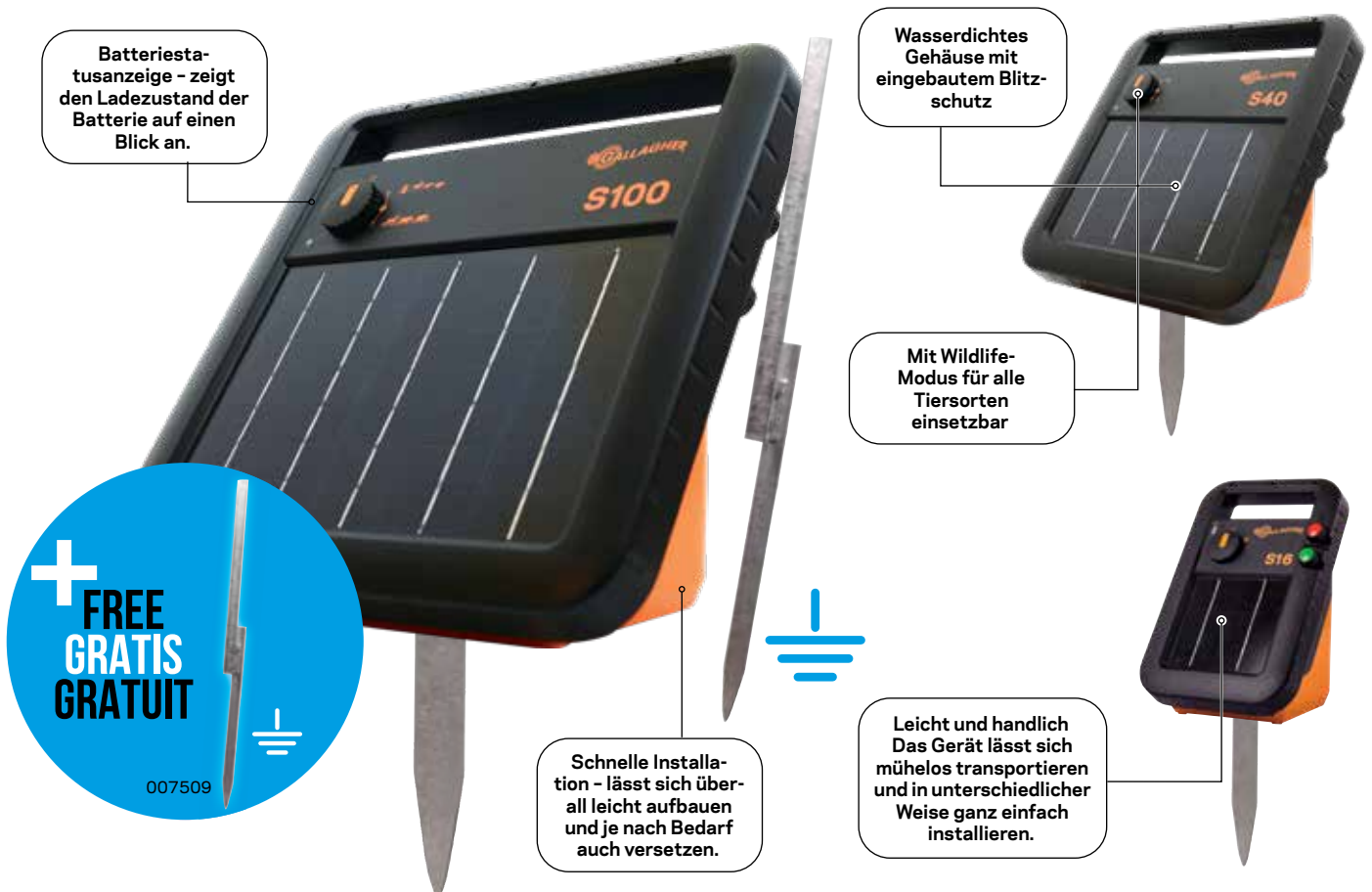

S100, S40 und S16

- o Sehr mobiles und robustes Design
- o Auch zur Wildabwehr geeignet
- o Mehrere Leistungsoptionen Wählbar
- o Für Zäune von bis zu 10km

AKTION	Artikel	Produkt	Preis
	346304	S100 mit Akku	€ 1
	345307	S40 mit Akku	€ 1
	033931	Batterie 12V 7.2Ah für S100, S200, S400	€ 1
	000459	Batterie 6V 10Ah S40/S40LE	€ 1
	007509	Ständer für S-Reihe Solar Geräte, Länge 90cm	€ 1
AKTION	341316	S16 mit Akku	€ 1

Artikel	Maximale Ausgangsspannung (V)	Ladungs-Energie (J)	Maximale Impulsenergie (J)	Notwendige Zahl der Erdstäbe	Ohne Bewuchs (km) (Empfehlung)	Leichter Bewuchs (km) (Empfehlung)	Starker Bewuchs (km) (Empfehlung)	Weidefläche (ha) (Empfehlung)	Solarmodule Watt	
S100	346304	9600	1,0	0,74	2 × 1 m	10	5	3	4	7
S40	345307	7900	0,40	0,26	1 × 1 m	5	3	1,5	2	4
S16	341316	6900	0,16	0,13	1 × 1 m	0,8	1,5	1,5	0,8	1,5

S30Li und S20Li



Die innovativen S20Li und S30Li sind mit einer Lithium-Batterie ausgestattet. Diese Technologie garantiert eine hohe Lebensdauer und Zuverlässigkeit. Dank eines größeren Solarpanels und eines intelligenten Batteriemanagementsystems wird die Batterie auch schneller aufgeladen und das Gerät funktioniert auch ohne direkte Sonneneinstrahlung für drei Wochen.



S30Li und S20Li

- o Sehr hohe Lebensdauer und Zuverlässigkeit
- o Sehr handlich dank geringem Gewicht und Kompaktheit
- o Intelligentes Batterie-Management-System

350325	S30 mit lithium Akku	☞ 1
350318	S20 mit lithium Akku	☞ 1
571126	Halterung für S20 Lithium und S30 Lithium	☞ 1

Artikel		Maximale Ausgangsspannung (V)	Ladungs-Energie (J)	Maximale Impulsenergie (J)	Notwendige Zahl der Erdstäbe	Ohne Bewuchs (km) (Empfehlung)	Leichter Bewuchs (km) (Empfehlung)	Starker Bewuchs (km) (Empfehlung)	Weidefläche (ha) (Empfehlung)	Solarmodule Watt
S30Li	350325	9300	0,3	0,21	1 x 1 m	3	2	1,5	1,5	3,8
S20Li	350318	9200	0,2	0,15	1 x 1 m	2	1,2	1	1	3,8

S12



S12: Ein kompaktes, tragbares und äußerst verlässliches Weidezaungerät - in der Praxis bewährt! Die interne Lithium-Batterie, die intelligente Elektronik und die robuste Bauweise sorgen gemeinsam für hervorragende Leistungen. Mit der eingebauten Erdung und der fortschrittlichen Solartechnologie hat Gallagher die tragbaren Weidezaungeräte auf ein ganz neues Niveau angehoben.

KLEIN ABER LEISTUNGSSTARK

Einfach zu installieren und umzustellen, ideale Lösung auch für die Portionsbeweidung

An einem Ring Top-Pfahl befestigen; die Stromleitung funktioniert sofort geeignet für Zäune von bis zu 1,5 km

Mit Kabelset, aufladbarer Lithiumbatterie und Solarmodul

FREE GRATIS GRATUIT

7 YEARS WARRANTY

349015

LITHIUM SOLAR TECHNOLOGY

S12

- o Klein und leistungsstark
- o Geeignet für Zäune von bis zu 1,5 km
- o Zum Fernhalten von (Haus-) Tieren
- o Schützen Sie Ihre Haustiere beziehungsweise Ihren Garten

AKTION

349015	S12 mit Li Akku	🛒 1
084197	Haustier und Garten Kit 80cm S6 Solar	🛒 1
086504	Garten und Teich kit 50cm S6 Solar	🛒 1
087433	Elektrozaun Kit für Katzen S6 Solar	🛒 1

Artikel		Maximale Ausgangsspannung (V)	Ladungs-Energie (J)	Maximale Impulsenergie (J)	Notwendige Zahl der Erdstäbe	Ohne Bewuchs (km) (Empfehlung)	Leichter Bewuchs (km) (Empfehlung)	Starker Bewuchs (km) (Empfehlung)	Weidefläche (ha) (Empfehlung)	Solarmodule Watt
S12	349015	9000	0,12	0,08	1 x 0,5 m	1,5	0,7	0,4	0,75	2,2

Für die Stromversorgung eines 9 V oder 12 Weidezaungeräts wird eine Batterie oder ein Akku von Gallagher benötigt. Ein Gallagher 12 V Weidezaungerät und ein AGM 12 V Akku sind die ultimative Kombination! Dank seiner Langlebigkeit ist der AGM Akku die umweltfreundlichste Lösung.



12V Premium Turbo AGM Weidezaunakku

12
VOLT

Unvergleichliche Qualität! Die Gallagher Premium Turbo AGM Akkus haben eine sehr geringe Selbstentladung, dadurch hält dieser Akku länger als herkömmliche Akkus. Der Akku wird gefüllt und geladen geliefert und kann somit direkt eingesetzt werden. Der Akku kann mit einem 12 Volt Akkulader aufgeladen werden, auch in Kombination mit Solarmodulen einsetzbar.



086382	Weidezaunakku 12V/100Ah Premium Turbo AGM - 353x175x190	☞ 1
086399	Weidezaunakku 12V/75Ah Premium Turbo AGM - 278x175x190	☞ 1
086405	Weidezaunakku 12V/60Ah Premium Turbo AGM - 242x175x190	☞ 1

Weidezaunakku SLA 12 Volt

12
VOLT

Wartungsfreie Batterien. Geeignet als Stromquelle für Batteriegeräte. Der 25-Ah Akku ist ein versiegelter Bleiakku. Passt in das Gehäuse unseres 9Volt Weidezaungerätes bei Verwendung eines Solarmoduls.



033553	Weidezaunakku 12V/25Ah SLA - 166 x 175 x 125 mm	☞ 1
033931	Batterie 12V 7.2Ah für S100, S200, S400	☞ 1

12V Premium LA Weidezaunakku

12
VOLT

Sie wünschen sich einen wartungsfreien Akku? Dann entscheiden Sie sich für den Gallagher 12V PREMIUM La Akku.

Dieser Akku hat eine längere Lebensdauer als ein durchschnittlicher 12V Akku. Geeignet für alle 12V Weidezaungeräte und eventuell zu kombinieren mit einem Solarmodul.



086351	Weidezaunakku 12V/105Ah Premium LA - 353x175x190	☞ 1
086368	Weidezaunakku 12V/80Ah Premium LA - 278x175x190	☞ 1
086375	Weidezaunakku 12V/65Ah Premium LA - 242x175x190	☞ 1

Powerpack Alkaline Batterie 9 Volt

9
VOLT

Vorteilspack mit 2 x 175Ah Batterien. Powerpack Alkaline Batterien bieten ein Maximum an Leistung und Lebensdauer bei konstant hoher Spannung.



AKTION

065073	Duopack Alkaline Batterie 2x 9V/175Ah - 190 x 125 x 160 mm	2
063451	Powerpack Alkaline Batterie 9V/210Ah - 190 x 125 x 160 mm	1
048588	Powerpack Alkaline Batterie 9V/175Ah - 190 x 125 x 160 mm	1

008711	Powerpack Alkaline Batterie 9V/160Ah - 190 x 125 x 160 mm	1
008704	Powerpack Alkaline Batterie 9V/120Ah - 160 x 110 x 115 mm	1
007578	Powerpack Batterie Alkaline 9V/55Ah - 160 x 110 x 115 mm	1

Warum Gallagher Air Alkaline Batterien?

Im Vergleich zu beispielsweise einer Zink-Luft- oder Salzatterie bietet die Gallagher Air Alkaline Batterie eine deutlich höhere Stromabgabe bei Dauerspannung, so dass die Batterie über die gesamte Lebensdauer eine optimal zuverlässige Betriebsspannung liefern kann.

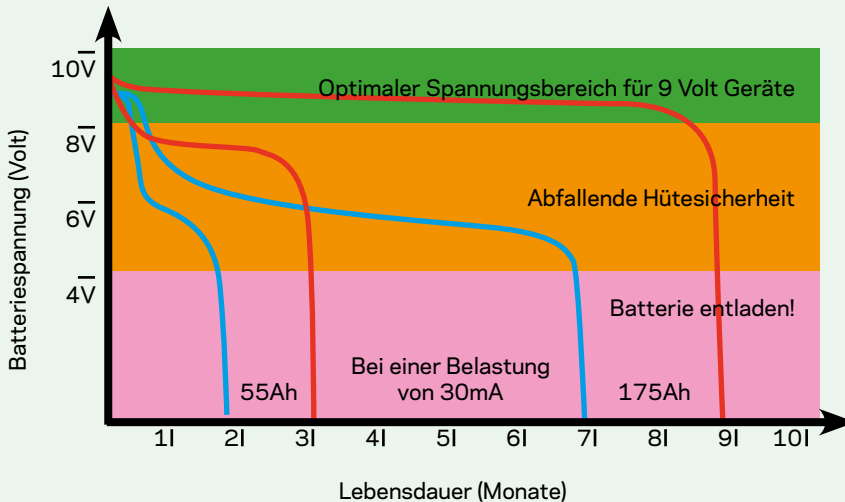

Dies macht die Gallagher Air Alkaline Batterie zur besten und langlebigsten Wahl für den Einsatz in Ihrem Elektrozaungerät.

— Gallagher air-Alkaline Batterie
— Standard Zink-luft Batterie

Runde Alkaline Batterie 6 Volt

6
VOLT

Umweltfreundliche Alkaline Weidezaun Batterie mit 6V und 90Ah Leistung.



055661	Round Batterie Alkaline 6V/90Ah - 180 x 180 x 170 mm	1
---------------	--	---

Batterie 6V 10Ah S40/S40LE

6
VOLT

Ersatz-Batterie 6 Volt / 10 AH für S40, S40LE



000459	Batterie 6V 10Ah S40/S40LE	1
075188	Ersatz/Akku 6Volt 4Ah für S10, S16, S20	1

Batterie für FoxlightS

6
VOLT

6 Volt Batterie für das Gallagher FoxlightS.



002169	6 Volt Batterie für FoxlightS	1
---------------	-------------------------------	---

Premium 6/12V Ladegerät PRO 4.0

6 12
VOLT

Dieser Premium (Absaar) Pro 4.0 Lader ist ein multifunktionales Akkuladegerät, das sowohl für 6 Volt als auch für 12 Volt Akkus verwendet werden kann. Durch die Ladeerhaltungsfunktion ist dieses Ladegerät auch ideal zur permanenten Instandhaltung Ihres Akkus.



118645	Premium 6/12V Ladegerät PRO 4.0 Li 4A 6/12V	1
---------------	---	---

Die Erdung gewährleistet, dass der Strom zurück in das Weidezaungerät fließen kann, wenn ein Tier und/oder Gras den Zaun berührt. Ist keine Erdung vorhanden, liegt auch kein Strom am Zaun an somit ist die Erdung für einen guten Zaun unabdingbar!



Erd- und Zuleitungskabel



Doppelt isoliertes Erd- und Zuleitungskabel zur Verbindung des Weidezaungerätes an den Zaun und für Erdungsverbindungen (z.B: Tore). Der verzinkte Drahtkern mit einem Durchmesser von 2,5 mm macht dieses Kabel besonders für Entfernungen von mehr als 30 Metern empfehlenswert.



162713	Erd-/Zuleitungskabel 2,5 mm 400 m 35 Ohm/km	🌀 1
021611	Erd-/Zuleitungskabel 2,5 mm 100 m 35 Ohm/km	🌀 1
062712	Erd-/Zuleitungskabel 2,5mm 50m 35 Ohm/km	🌀 1
065011	Erd-/Zuleitungskabel 2,5mm 25m 35 Ohm/km	🌀 1
021604	Erd-/Zuleitungskabel 1,6 mm 50 m 100 Ohm/km	🌀 1
066097	Erd-/Zuleitungskabel 1,6 mm 25 m 100 Ohm/km	🌀 1
065028	Erd-/Zuleitungskabel 1,6mm 10m 100 Ohm/km	🌀 1

Erd- und Zuleitungskabel XL



Unser XL High Conductive ist das ideale Erd- und Zuleitungskabel für starke Weidezaungeräte und lange Strecken. Es besteht aus 2,5 mm dickem, aluminiumbeschichteten Draht mit 4facher Leitfähigkeit. Dieser Kern ist mit einer dicken Ummantelung aus Polyethylen versehen. Der Widerstand beträgt minimale 8,4 Ohm/km.



016276	Erd-/Zuleitungskabel 2,5 mm XL 200 m 8,4 Ohm/km	🌀 1
627922	Erd- und Zuleitungskabel XL Rot 2,5mm 50m	🌀 1

Erdstab



Ein funktionierender Elektrozaun ist auf eine perfekte Erdung angewiesen, ein unzureichendes Erdungssystem gefährdet die Hüttesicherheit! Verwenden Sie daher immer unsere feuerverzinkten Erdstäbe mit Erdungsklemme in der bei den Weidezaungeräten angegebenen Stückzahl und Länge. Die Verbindung der Erdstäbe mit dem Gerät erfolgt am sichersten mit unseren Erd- und Zuleitungskabeln.

029037	Erdstab 2 m mit Erdungsklemme (3)	3
084487	Erdstab 1,7 m mit Erdungsklemme (1)	1
029020	Erdstab 1 m mit Erdungsklemme (3)	3
008735	Erdstab 1 m ohne Erdungsklemme (1)	1
031023	Erdstab 0,5 m mit Anschlußkabel 3 m	1



Doppelter mobiler Erdstab



Doppelter 0,5-Meter-Erdstab mit einer mit einem 1-Meter-Erdstab vergleichbaren Leitfähigkeit. Seine Länge und sein Design erleichtern das Einsetzen und Entfernen erheblich. Das macht diesen Erdstab zu einer idealen Lösung für mobile Elektrozaungeräte, die mit einer 9V-Batterie, einer 12V-Batterie oder Solarenergie betrieben werden. Hergestellt aus 8 mm starkem verzinktem Stahl. Inklusive 3 Meter Kabel.



090457	Doppelter mobiler Erdstab (2x0,5m, einschließlich 3 Meter Kabel)	1
--------	--	---

Bentonite Super

Mit diesem Mix realisieren Sie einfach und schnell eine gute Erdung, sogar bei extrem trockenen Bodenverhältnissen. Die Mischung aus Salz und absorbierendem Ton bindet Flüssigkeit und verbessert die Leitfähigkeit im Erdreich. Zur Verwendung bei schlechter Leitfähigkeit des Bodens und in Kombination mit stärkeren Weidezaungeräten. Wird ohne Erdstab geliefert.



008773	Bentonite Super-Erdungsset (6 kg)	1
--------	-----------------------------------	---

Erdungsverbinding



Optimale Lösung zur Verbindung zweier Erdstangen



044023	Erdungsverbinding (1)	1
--------	-----------------------	---

Erd- und Zuleitungs-Verbinder



Eine ausgezeichnete Verbindung zwischen unterschiedlichen Erdkabeln schützt vor Stromverlust. Dieser Verbinder für extreme Bedingungen verbindet Erdkabel bis zu 2,5 mm sicher und wasserdicht und ist einfach zu installieren.



063796	Erd- und Zuleitungs-Verbinder (2)	2
--------	-----------------------------------	---

Erdungsklemme



Die Verwendung der Erdungsklemme an den Erdstäben garantiert eine optimale Verbindung mit dem Erdungskabel.



044030	Erdungsklemme (1)	1
--------	-------------------	---

Für weitere Informationen und Preise besuchen Sie unsere Website

www.gallagher.eu



Mit dem Solarmodulkalkulator auf www.gallagher.eu/choose-solar-panel können Sie berechnen, welches Solarmodul Sie benötigen

- o Gallagher liefert qualitativ hochwertige, geprüfte Solarmodule mit einer zweijährigen Garantie auf alle Module.
- o Sonnenenergie ist umweltfreundlich und eine kostengünstige Energiequelle mit wachsender Popularität.
- o Alle Solarmodule besitzen einen Regler zum Schutz der Batterie vor Überladung.
- o Das Sortiment wird durch galvanisierte Bügel, Bolzen und Klemmen vervollständigt.
- o Alle Solarmodule besitzen Polykristallinzellen, um eine maximale Energieerzeugung zu gewährleisten.



Solarmodule

12 ² VOLT

Auch bei schlechtem Wetter bieten die Gallagher Solarmodule eine optimale Leistungsaufnahme.



041718	Solarmodul 60W mit 10A Regler / ohne Halterung	☞ 1
027897	Solarmodul 50W mit 10A Regler / ohne Halterung	☞ 1
041725	Solarmodul 30W mit 10A Regler / ohne Halterung	☞ 1

041732	Solarmodul 20W mit 2A Regler / ohne Halterung	☞ 1
041701	Solarmodul 10W mit 2A Regler / ohne Halterung	☞ 1

Solarmodulhalterung

2 ² VOLT

Halterung für 50/60 Watt Solarmodule zur Installation an einer Wand, einem Pfahl oder der E-Box.



069781	Solarmodulhalterung 50/60W	☞ 1
069774	Solarmodulhalterung 10/20/30W	☞ 1

Laderegler

12 ² VOLT

Solarmodul-Laderegler 10AH. Verwendbar für Solarmodule >= 30 Watt.



068845	Laderegler 15A für Solarmodule >30W	☞ 1
068838	Laderegler 2A für 10/20W Solarmodul	☞ 1

Solar Halterung

2 ² VOLT

Die neue, stabile Solarmodul-Halterung für die Installation eines Solarmoduls (10W, 20W oder 30W) auf ein B100, B200 oder B300 Gerät).



068709	Solar Halterung B100/B200/ B300	☞ 1
---------------	---------------------------------	-----

i Series Wlan-Gateway Controller

2

Der WiFi-Gateway-Controller verbindet Ihr iSeries-Weidezaungerät über WiFi oder Bluetooth mit Ihrem Smartphone. Mit der kostenlosen Gallagher Ag Devices App können Sie den Status Ihres Zauns (kV und Amp) einfach überprüfen und erhalten eine Benachrichtigung, wenn ein Fehler auftritt. Sie können den Energizer auch über die App ein- und ausschalten. Anhand der Leuchten auf dem Steuergerät können Sie sehen, in welchem Zustand sich Ihr Zaun befindet.



567037 Wi-Fi-Gateway-Controller 1

LADEN SIE SICH DIE APP HERUNTER UND ERLEBEN SIE DEN KOMFORT!

- ✓ **ZEITGEWINN**
Keine Kontrollen vor Ort mehr erforderlich.
- ✓ **WEIDEZAUNGERÄT PER FERNBEDIENUNG EIN- UND AUSSCHALTEN**
Sicher arbeiten, ohne lange Wege zurücklegen zu müssen.
- ✓ **ECHTZEIT-INFORMATIONEN**
Die Kontrolle auf dem Feld ist nur eine Momentaufnahme. Die App sieht immer alles.
- ✓ **UNBEGRENZT ACCOUNTS HINZUFÜGEN**
Mehr Menschen gewarnt - noch mehr Kontrolle

i Series Fernbedienung

2

Mit dieser Fernbedienung für die i Series finden Sie die genaue Fehlerstelle in Ihrem Zaun. Außerdem können Sie überall am Zaun Ihr Weidezaungerät ein- und ausschalten. Die Fernbedienung bietet auch eine Funktion, mit der Sie das Display des Weidezaungerätes aufrufen können.



507002 i Series Fernbedienung 1

i Series Fence Monitor Zaunüberwachung

2

Die Fence-Monitor Zaunüberwachung erlaubt Ihnen die Überwachung eines separaten Abschnitts innerhalb Ihrer Zaananlage. Der Fence-Monitor kommuniziert über die Zaananlage mit dem Weidezaungerät und erkennt, sobald die vorhandenen Werte niedriger sind, als die voreingestellten Werte. Geeignet für alle Weidezaungeräte der i Series. Je Weidezaungerät können bis zu 6 Zaunmonitore angeschlossen werden.



510002 i Series Fence Monitor Zaunüberwachung 1

i Series Zaunüberwachung Solar

2

Mit dieser Zaunüberwachung der i-Serie können Sie einen separaten Bereich des Zauns überwachen. Im Falle einer Störung des Zauns erhalten Sie eine Benachrichtigung über das externe Display Ihres i Series Geräts oder über die App. Es können insgesamt 6 Zaunüberwachungen an eine Weidezaungeräte angeschlossen werden. Dieses Gerät wird über ein Solarmodul mit integrierter Batterie betrieben.



090433 i Series Zaunüberwachung Solar 1

090426 Solarmodul-Kit für die Zaunüberwachung 1

Zaun-Steuerung

2 Jahre

Mit diesem Gerät können Sie Ihre Weidezaungeräte über SMS-Nachrichten ein- und ausschalten, die Spannung des Zauns überprüfen und sogar den Standort des Geräts verfolgen. Außerdem kann das Gerät Alarmbenachrichtigungen an Ihr Telefon senden. Es ist auch möglich, täglich detaillierte Informationen über Ihren Zaun zu erhalten und das Gerät speichert Ereignisse in einem elektronischen Logbuch.



090402 Zaun-Steuerung 1

230V SMS-Steckdose für Fence Control

2 Jahre

Mit dieser Steckdose können Sie Ihr Gallagher Fence Control Modul an den Netzstrom / 230V anschließen. Außerdem können Sie mit der Stromzufuhr per SMS unterbrechen und so die 230V Weidezaungeräte per Fence Control ausschalten.



090501 230V SMS-Steckdose für Fence Control 1

i Series Alarm System

2 Jahre

Zum Anschluss von mehreren optionalen Alarmierungseinheiten, wie zum Beispiel einer Sirene, einem Warnlicht, dem SMS Modul oder einem Telefonwählers.



579009 i Series Alarm System 1

005215 Sirene 1

005208 Warnlicht 1

Batterie Backup-System

2 Jahre

Das Gallagher Batterie-Backup gewährleistet bei einem Stromausfall am Zaun automatisch eine Spannungsversorgung über die Batterie. Das Backup ist einfach zu installieren und kompatibel mit allen Weidezaungeräten der MB i Series und MB/MBS-Serie.



582108 12V Batterie Backup-System 1

SMS Fernbedienung (GSM)

2 Jahre

Mit der SMS-Fernbedienung können Sie alle Gallagher Netzgeräte per Anruf oder SMS an- und ausschalten. Ein unverzichtbares und zeitsparendes Hilfsmittel bei notwendigen Zaunwartungen. Auch für andere Elektrogeräte einsetzbar.



557063 SMS Fernbedienung (GSM) 1

Zaunschalter

2 Jahre

Das Original von Gallagher! Schalten Sie Ihren elektrischen Weidezaun von der Zauanlage ein und aus. Unverzichtbar bei mehreren, abgetrennten, Zauanlagen.



060705 Zaunschalter 1

Blitzschutz

2 Jahre

Richtig montiert und direkt mit dem Erdsystem verbunden, schützt der Blitzschutz Ihr Weidezaungerät vor Blitzeinschlägen in der Zauanlage. Achten Sie auf die Verwendung unserer Erd- und Zuleitungskabel beim Anschluß. Auch eine nachträgliche Installation ist problemlos möglich.



064802 Blitzschutz 1

Flood Gate Controller

2 Jahre

Vorrichtung speziell für Gräben, über denen ein Zaun verläuft. Der Stromfluss in dem untersten Draht wird unterbrochen, sobald der unterste Draht mit Wasser (oder einem anderen Leiter) in Kontakt kommt.



1506 Flood Gate Controller (5600 Ohm) 1

Aluminium Warnschild

2

Dieses Warnschild ist aus eloxiertem Aluminium gefertigt. Der Text auf dem Schild ist besonders gut lesbar und hält jedem Wetter stand. Da dieses Warnzeichen selbst auch unter Strom gesetzt wird, verringert sich die Diebstahlgefahr.



082216 Aluminium EU Warnschild (1) 1

EU Warnschild

2

Es ist gesetzlich verpflichtend, dieses Schild alle 50 Meter am Elektrozaun, der an einem öffentlichen Weg grenzt, zu befestigen.



075881 EU Warnschild (universal) (1) 1

Zubehör i Series

				MBS1000i 301310	MBS1800i 315317	MBS2800i 315331	M5000i 399326
567037		Wi-Fi-Gateway-Controller	1	●	○	○	○
030337		Controller i-Serie	1	○	●	●	●
507002		i Series Fernbedienung	1	○	○	○	○
510002		i Series Fence Monitor Zaunüberwachung	1	○	○	○	○
090426		Solarmodul-Kit für die Zaunüberwachung	1	○	○	○	○
579009		i Series Alarm System	1	○	○	○	○
582108		12V Batterie Backup-System	1	○	○	○	-
557063		SMS Fernbedienung (GSM)	1	○	○	○	○
401324		230V/15V Adapter MBSi serie	1	●	●	●	-
005215		Sirene	1	○*	○*	○*	○*
005208		Warnlicht	1	○*	○*	○*	○*

● Eingeschlossen

○ Fakultativ

- Nicht verfügbar

* Nur in Kombination mit 579009

Rasterkabelsätze			Geeignet für Weidezaungeräte
004938		9V/12V Zaun- und Erdkabelset (1)	B20, B35, B60, BA20, BA30, BA40, BA80, S10, S16, S17, S20, S22, S50, S20Li, S30Li, S40, S100, S200, S400, MB150, MB300, MBS200, MBS400, MBS800
201276		9V/12V Zaun- und Erdkabelset 1m (1)	B40, B50, B100, B200, B300, B80, B180, B280, S220, S230
006345		Zaunverbindungskabel	Zum Verbinden von 3 Kunststoffdrähten / -bändern zu einer Rollenanzordnung

Batteriekabelsätze			Geeignet für ein Weidezaungerät
005499		12V Kabelsatz für 9V Geräte (1)	B20, B35, BA20, BA30, BA40, BA80
201283		12V Kabelsatz für 9V/12V Geräte (1)	B40, B50, BX50, B100, B200, B300, S220, S230."
582207		12V Kabelsatz für MB/MBS Serien	MB150, MB300, MBS200, MBS400, MBS800, MB1000, MBS1800i, MBS2800i
001015		12V Kabelsatz für B60 (1)	B60 (Modell bis 2019)

Krokodil Klemme			Geeignet für Weidezaungeräte
400211		Krokodil Klemme Grün (5)	Alle Netzkabelsätze
400204		Krokodil Klemme Rot (5)	Alle Netz- und Batteriekabelsätze

230V/15V			Geeignet für Weidezaungeräte
401324		230V/15V Adapter MBSi serie	*B80, *B180, *B280, MB150, MB300, MB1000, MBS200, MBS400, MBS800, MBS1800i, MBS2800i
401218		230V/15V Adapter MB/MBS serie	*B80, *B180, *B280, MB150, MB300, MBS200, MBS400, MBS800

* Nur für die neuen B-Modelle mit externem Batterieanschluss geeignet

Für weitere Informationen und Preise besuchen Sie unsere Website

www.gallagher.eu



Wollen Sie ausschließen, dass Ihre Tiere ausbrechen, weil keine Spannung anliegt? Oder möchten Sie gern wissen, wo der Kurzschluss im Zaun liegt? Möchten Sie Ihr Gerät gegen Blitzeinschlag sichern? Dank unserer Palette an Zubehör und Prüfgeräten ist dies alles möglich!

i Series Fernbedienung



Mit dieser Fernbedienung für die i Series finden Sie die genaue Fehlerstelle in Ihrem Zaun. Außerdem können Sie überall am Zaun Ihr Weidezaungerät ein- und ausschalten. Die Fernbedienung bietet auch eine Funktion, mit der Sie das Display des Weidezaungerätes aufrufen können.



507002 i Series Fernbedienung 1

Fehlersuchgerät



Das Faultfinder von Gallagher ist mehr als ein Digitalvoltmeter - es ist Ihr Fehlersuchgerät! Durch die Messung des Stromflusses werden Sie dorthin geleitet, wo dieser abfließt und finden somit einen möglichen Fehler einfach und schnell.



509051 Fehlersuchgerät (Fault Finder) 1
202068 Ersatzbatterie Fehlersuchgerät (Fault Finder) 1

Digitales Voltmessgerät



Das professionelles Messgerät für Ihren Weidezaun. Die große Digitalanzeige ermöglicht das einfache Ablesen der Zaunspannung, der angeschlossene Erdstab sorgt für korrekte Werte. Erforderlich für jeden Elektrozaunbesitzer! (wie im Gallagher-Katalog beschrieben).



015033 Digitales Voltmessgerät 1

Zaunprüfer



Unser einfacher Zaunprüfer für private Zaunbetreiber. In 5 Stufen wird die Leistung auf Ihrem Zaun angezeigt, so daß Sie sich schnell und sicher vom Zustand Ihres Zauns überzeugen können. Ein Muß für die Hütesicherheit - und bereits vielfach zwingend vorgeschrieben!



501017 Zaunprüfer 1

Kontroll- und Warnlampe



Die LED Live fence Kontroll- und Warnlampe blinkt am Zaun mit jedem Impulsschlag den das Weidezaungerät erzeugt. Mit einem Blick können Sie sehen, ob Ihr Zaun richtig funktioniert.



511009 Kontroll- und Warnlampe 1

Schlüsselanhänger Elektrozaun Tester



Ein sehr praktischer, einfacher Tester, der sich an einem Schlüsselring befestigen lässt. Wenn Sie ihn dicht an einen Elektrozaun halten, ertönt ein lauter Piepton, falls der Zaun unter Strom steht.



079667 Schlüsselanhänger Elektrozaun Tester 1

Die Zaun-Sets von Gallagher bieten Ihnen alles, was Sie für einen Elektrozaun benötigen. Diese Sets bestehen aus einem Weidezaunset in Kombination mit einem Weidezaungerät und entsprechenden Befestigungsmaterialien. So können Sie in jeder Situation mühelos eine Lösung entwickeln, um Tiere im Garten zu halten oder sie aus Ihrem Garten fernzuhalten. Die Haustier-Sets eignen sich dazu, Hunde oder Katzen im Garten zu halten oder aus Ihrem Garten fernzuhalten, zum Schutz Ihres Gartenteichs vor Reihern sowie zum Schutz von Haus und Carport vor Steinmardern. Zudem gibt es auch komplette Sets für Kaninchen, Hühner und sonstiges Geflügel. Entscheiden Sie sich für den Komfort - dabei allerdings unbedingt mit der Qualität, die Sie von Gallagher erwarten dürfen.



Haustier und Garten kit - Solar



Zu diesem Set gehört ein solarbetriebenes Weidezaungerät (S6). Ein Netzanschluss ist nicht erforderlich. Somit kann das Gerät überall im Garten oder beispielsweise auf dem Campingplatz aufgestellt werden. Dieses Set besteht aus: S6, 100 m Kunststofflitze, 4 Drahtverbindern, 10 Zaunpfählen von 80 cm, 40 Draht-Clips, 8 Schraubisolatoren, 1 Anschluss-Set, 1 Erdstift und 1 Warnschild.



084197 Haustier und Garten Kit 80cm S6 Solar 1

Haustier und Garten kit - 230V



Ein ideales Set, um Ihre Haustiere in Ihrem eigenen Garten zu behalten oder um Haustiere Ihrer Nachbarn aus Ihrem Garten fernzuhalten. Das Modell M35 ist ein kompaktes, aber durchaus leistungsstarkes Weidezaungerät mit Stromanschluss.

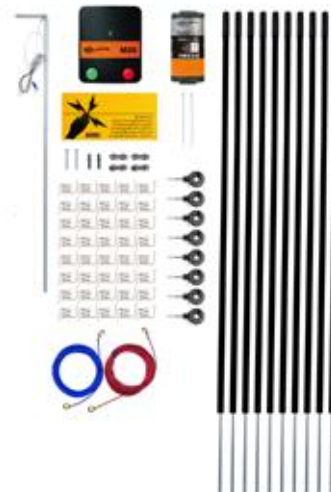

083091 Haustier und Garten Kit 80cm M35 230V 1

Garten und Teich kit - Solar



Ein ideales Set, um Ihre Haustiere in Ihrem eigenen Garten zu behalten oder um Haustiere Ihrer Nachbarn aus Ihrem Garten fernzuhalten. Die Zaunpfähle haben eine Höhe von 50 cm.



086504 Garten und Teich kit 50cm S6 Solar 1

Garten und Teich kit - 230V



Ein ideales Set, um Ihre Haustiere in Ihrem eigenen Garten zu behalten oder um Haustiere Ihrer Nachbarn aus Ihrem Garten fernzuhalten. Die Zaunpfähle haben eine Höhe von 50 cm.



083107 Garten und Teich kit 50cm M35 230V 1

Elektrozaun Kit für Katzen - 230V



Dieses Zaunset lässt sich mühelos installieren und ist sehr effektiv im Einsatz. Dadurch gelangt Nachbars Katze nicht mehr in Ihren Garten. Das S6 ist ein Solar Weidezaungerät.



087433 Elektrozaun Kit für Katzen S6 Solar 1

Elektrozaun Kit für Katzen - 230V



Dieses Zaunset lässt sich mühelos installieren und ist sehr effektiv im Einsatz. Dadurch gelangt Nachbars Katze nicht mehr in Ihren Garten. Das M35 ist ein Weidezaungerät mit Netzstromanschluss.



083121 Elektrozaun Kit für Katzen M35 230V 1

Starter Kit Garten M35 - 230V



Das ideale Basis-Set für eine wirksame Einzäunung (für Haustiere) zur Anwendung rund um Haus und Garten. Das Starter-Set enthält die wichtigsten Teile für einen elektrischen Zaun gegen beispielsweise Hunde und Katzen in Ihrem Garten und Blumenbeet.



083114 Starter Kit Garten M35 230V 1

Vogelzaun-Kit

Das Vogelzaun-Kit ist die Lösung für die Vogelabwehr. Mit Elektrozaun-Draht, Isolatoren, 230V Weidezaungerät und Zubehör für 15 Meter Elektrozaun an Fassaden, Dachrinnen oder anderen Bereichen, wo Vögel stören. Einfach zu erweitern auf 500 Meter.



090259 Vogelzaun-Kit 1

Geflügel Kit B60 - 12V



Komplettset mit Zaunnetz von 50 Metern (112 cm), um Geflügel/ Hühner einzuzäunen und vor Raubtieren zu schützen. Mithilfe der deutlichen Anleitung ist die Installation besonders einfach. Dieses Set enthält: B60 (12V), Hühnernetz, 112 cm (50 m), Erdstab, Warnschild.



072309 Geflügel Kit B60 12V 1

Marder Kit - 230V



Basisset zum Schutz vor Mardern auf Ihrem Gelände. Mit einem guten Elektrozaun erschweren Sie es dem Marder, Ihr Haus oder auch andere Gegenstände zu beschädigen. Dieses Set enthält Isolatoren, die am Regenrohr befestigt werden können.

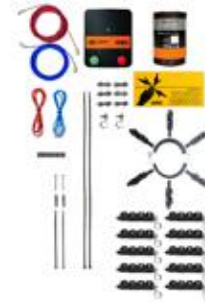

083138 Marder Kit M50 230V 1

083923 Dachrinnenisolator Marder Kit (5) 5

083916 Regenrohrschele Isolator Marder Kit (1) 1

Schneckenzaun Set - Solar



Gallaghers "Out-of-the-box"-Lösung: Mit diesem Set halten Sie die Schnecken aus Ihrem Obstgarten fern. Sehr gut geeignet auch für einen Plus-Minus-Zaun als Abwehr von Vögeln, Katzen, Mardern usw. Das Band ist schnell und einfach zu installieren.



086511 Schneckenzaun Set S6 Solar (20mtr) 1

077434 Schneckenzaun-Band Erweiterungsset 50 m 1

077427 Schneckenzaun-Band Erweiterungsset 20 m 1

500041000 Schneckenzaun Anschlussdose 1

Foxlights Solar



Der beste Weg, Ihre gefährdeten Tiere und Grundstücke vor Angriffen von Füchsen und nachtaktiven Wildtieren zu schützen. 9 LED Lampen blinken nach dem Zufallsprinzip, so dass für Raubtiere der Eindruck entsteht, eine Person würde das Gebiet patrouillieren und überwachen. Lieferung ohne 6 Volt Batterie.



437504 FoxlightS Solar 1

Foxlights



Der beste Weg, Ihre gefährdeten Tiere und Grundstücke vor Angriffen von Füchsen und nachtaktiven Wildtieren zu schützen. 9 LED Lampen blinken nach dem Zufallsprinzip, so dass für Raubtiere der Eindruck entsteht, eine Person würde das Gebiet patrouillieren und überwachen. Lieferung ohne 6 Volt Batterie.



061716 FoxlightS 1

002169 6 Volt Batterie für FoxlightS 1

Gallagher bietet zwei Arten Pfähle: Pfähle für temporäre Zäune und Pfähle für feste Zäune. Die „festen“ Pfähle (Insultimber, Linepost, Ecopaal) unterscheiden sich in Bezug auf die Qualität, die Nachhaltigkeit und den Preis. Überdies haben wir auch „mobile“ Pfähle unterschiedlicher Art in verschiedenen Farben und Längen: Kunststoffpfähle, Glasfaserpfähle und Metallpfähle. Gallagher liefert geeignete Pfähle für Zäune jeder Art.



Insultimber (FSC®)



Insultimber (FSC®) Pfähle sind eine einzigartige Lösung für Festzäune. Insultimber (FSC®) pfähle sind vollständig selbstisolierend und benötigen keine Isolatoren. Sie sind außerdem extreme langlebig. 10 Jahre Garantie!



Das Zeichen für verantwortungsvolle

FSC-Produkte auf Anfrage

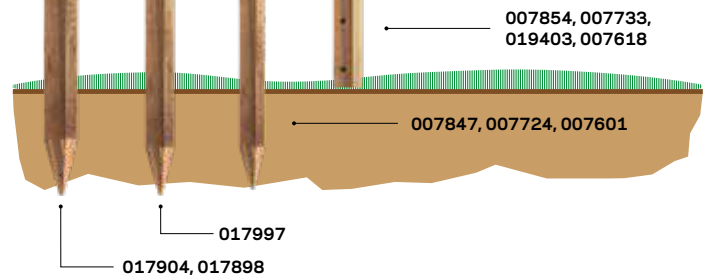

017904	Insultimber (FSC®) Eckpfahl 250 x 10 x 10 cm (1)	1
017898	Insultimber (FSC®) Eckpfahl 200 x 8 x 8 cm (1)	1
017997	Insultimber (FSC®) Stützstrebe 200 x 4 x 8 cm (1)	1
007847	Insultimber (FSC®) Pfahl 210 x 5 x 5 cm (1)	1
007724	Insultimber (FSC®) Pfahl 180 x 3,8 x 3,8 cm (1)	1
007601	Insultimber (FSC®) Pfahl 150 x 3,8 x 3,8cm (1)	1
007733	Insultimber (FSC®) Latte 126 x 3,8 x 2,6 cm (1)	☞ 1
019403	Insultimber (FSC®) Latte 110 x 3,8 x 2,6 cm (1)	☞ 1
007618	Insultimber (FSC®) Latte 95 x 3,8 x 2,6 cm (1)	☞ 1

035311	Ramme für Insultimberpfähle	☞ 1
017614	Pfahl-Hammer	☞ 1
704668	Erdbohrer 100 mm Durchmesser	☞ 1
704644	Erdbohrer 75 mm Durchmesser	☞ 1
024704	Befestigungs-Splinte Lang für Insultimber/ Ecopfahl (1000)	☞ 1000
011063	Befestigungs-Splinte Lang für Insultimber/ Ecopfahl (50)	☞ 50
024698	Befestigungs-Splinte Kurz für Insultimber/ Ecopfahl (1000)	☞ 1000
011056	Befestigungs-Splinte Kurz für Insultimber/ Ecopfahl (25)	☞ 25

DER ISOLIERTE LINE POST

DER ZAUNPFAHL - NEU ERFUNDEN

Supereffiziente Zaunlösung

Der isolierte Line Post mit clips ist die neue lösung für semi-permanente Zäune. Ideal für Pachtweiden oder schwer erreichbare Weideflächen. Dieser perfekt isolierte Pfahl lässt sich nämlich mühelos mit einem Handhammer einschlagen und auch wieder demontieren. Ausserdem steht er dank des soliden Fusses ebenso fest im Boden wie ein permanenter Holzpfahl. Dank des Glasfaserkerns und des HDPE- Kunststoffmantels ist er flexibel und gibt somit nach, wenn ein Tier oder etwas anderes den Zaun berührt. Der Pfahl ist zusammen mit den dazugehörigen Clips wirklich eine Gesamtlösung, die sich für Leiter aller Art von Gallagher eignet.

**LEICHT ZU
TRANSPORTIEREN**
Leicht, glatt und kompakt. Kann
im Fahrzeug des Landwirts
transportiert werden, was die
Kosten weiter senkt.



**MEHRERE KONFIGURIERBARE
DRAHTHÖHEN**
Vorgefertigte
Drahtbefestigungspunkte
ermöglichen viele verschiedene
Zaunkonfigurationen

LANGE LEBENSDAUER
Hochwertige Materialien
garantieren eine lange
Lebensdauer. Eine Kappe
aus UV-geschütztem
Polyethylen schützt das
Glasfasergewebe vor UV-
Schäden.

FLEXIBLE STÄNDE
Der starke, aber flexible Kern aus
Glasfaser ermöglicht es dem Pfosten,
sich zu biegen, wenn der Zaun
getroffen wird. So werden gebrochene
oder verbogene Pfosten vermieden
und Verletzungen der Tiere minimiert.

SCHNELLE UND EINFACHE INSTALLATION
Der Verbundpfosten lässt sich leicht mit
einem Handstampfer installieren, wodurch die
Installationszeit verkürzt wird und keine schweren und
teuren Geräte benötigt werden. Die Drähte werden
einfach an den Pfosten geklippt, was wesentlich
schneller ist als das Klammern oder Befestigen an
herkömmlichen Pfostenisolatorsystemen.

**STARKE
BODENVERANKERUNG**
Das Design mit mehreren
Flanschfüßen sorgt für eine
starke Bodenverankerung
und verringert die
Wahrscheinlichkeit, dass sich
die Pfosten im Laufe der Zeit
abheben oder nicht richtig
ausgerichtet werden.



Gallagher Isolierter Line Post



Gallagher Isolierter Line Post (2,05 m), einzigartiger und nachhaltiger Pfahl, hervorragend geeignet für Festzäune. Vollständig selbstisolierend und sehr einfach und schnell aufzustellen. Der Stromleiter kann an verschiedenen dafür vorgesehenen Stellen mithilfe der (separat erhältlichen) LinePost-Clips befestigt werden. Die maximale Zaunhöhe beträgt 1,50 Meter. Produktgarantie: 10 Jahre. Lebensdauer: Mindestens 25 Jahre!



742335	Gallagher Isolierter Line Post 2,05 m (10)	☞ 10
742212	Gallagher Isolierter Line Post 1,90 m (4)	☞ 4
742014	Gallagher Isolierter Line Post 1,40 m (4)	☞ 4
717135	Gallagher Line Post Dropper 0,95 m (10)	☞ 10
082285	Draht- Clip für Isolierten Line Post (100)	☞ 100
744346	Draht- Clip für Isolierten Line Post (20)	☞ 20
082278	TurboStar Breitband Clip für Line Post (100)	☞ 100
747033	TurboStar Breitband Clip für Line Post (12)	☞ 12

525013	Ramme für Isolierten Line Post	☞ 1
530031	Line Post Hilfhülle für Ramme	☞ 1
540016	Line Post Pfahldorn	☞ 1
527017	Line Post Pfahlheber Adapter	☞ 1
106151	Bodenanker (5)	☞ 5
006161	Bodenanker Handbohrer	☞ 1

LINE POST DROPPER 0,95M

EIN PERFEKTER ZAUN MIT WENIGER PFÄHLEN.
SPARE 30 % DER KOSTEN!

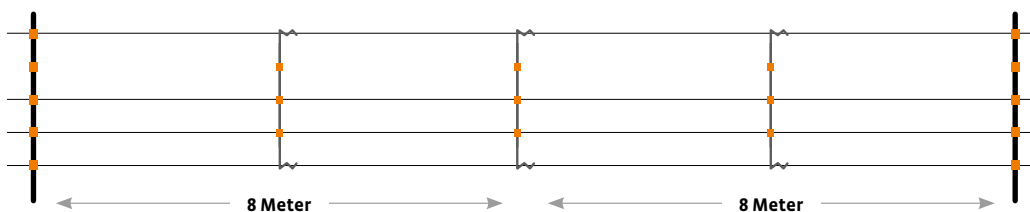

Ecopfahl



Gallagher Ecopfähle bestehen aus 100% recyceltem, UV-beständigem Polypropylen und sind damit vollständig selbstisolierend. Das Kreuzprofil sorgt für einzigartige Stabilität und perfekte Bodenhaltung. Mit der Verwendung von Ecopfählen sparen Sie viel Zeit und Arbeit, denn die Anbringung von Isolatoren ist überflüssig. Der Pfahl ist vollständig selbstisolierend und nur bei Gallagher erhältlich - mit 10 Jahren Garantie. (Ø 70mm)

009534	Ecopfahl 185 x 7 cm (4)	☞ 4
009527	Ecopfahl 150 x 7cm (4)	☞ 4
017652	Ramme für Ecopfähle	☞ 1



024704	Befestigungs-Splinte Lang für Insultimber/Ecopfahl (1000)	☞ 1000
011063	Befestigungs-Splinte Lang für Insultimber/Ecopfahl (50)	☞ 50
024698	Befestigungs-Splinte Kurz für Insultimber/Ecopfahl (1000)	☞ 1000
011056	Befestigungs-Splinte Kurz für Insultimber/Ecopfahl (25)	☞ 25

Leicht und einfach zu versetzen

Ein stabiler Mobilzaun steht und fällt mit einem stabilen Eckpfahl. Wir empfehlen einen Eckpfahl aus verzinktem Stahl mit langen Stützfüßen, der auch als Montage- und Haltepfahl für Haspeln verwendet werden kann. Bei den Streckenpfählen reicht unsere große Auswahl von einem robusten Federstahlpfahl, bis zu Kunststoffpfählen in verschiedenen Längen mit einer großen Zahl von Einhängungen für Litze, Breitband und Cord. Alle Kunststoffpfähle von Gallagher sind aus UV-beständigem und langlebigem Material gefertigt. Bei Pfählen mit mehreren Einhängungen zeigen Tiersymbole die empfohlenen Zaunhöhen an.

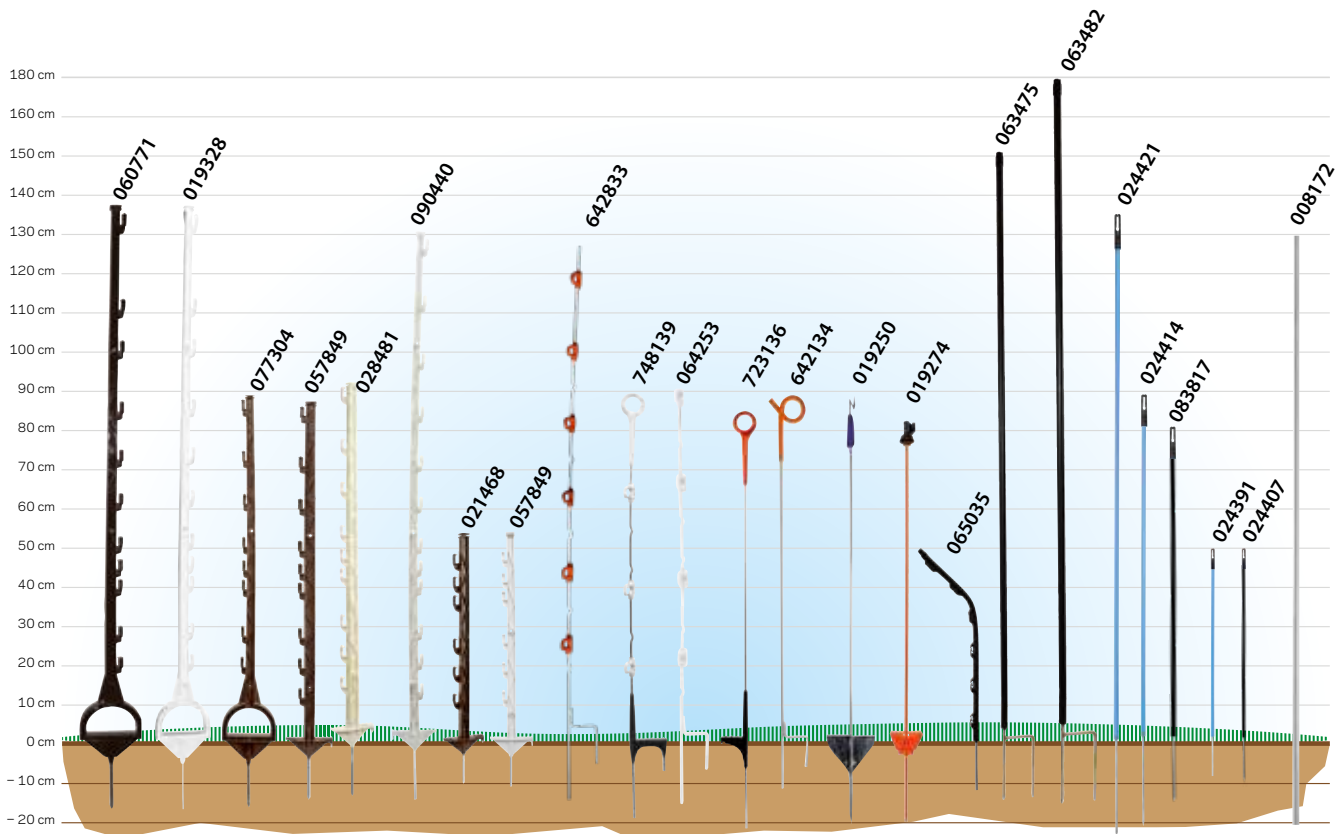

Steigbügelpfahl



Einzigartiger und langlebiger Pfahl, perfekt geeignet für mobile Pferdezüne. Der praktische Steigbügelstritt garantiert eine einfache und optimale Standfestigkeit. Mit 11 Halterungen für Breitband (bis 20 mm), Cordel und Litze. Zaunhöhe: 1,35 m.

- | | | |
|---------------|--|------|
| 061303 | Duopack Steigbügelpfahl 1,55 m weiß (2x5) | ☒ 10 |
| 061310 | Duopack Steigbügelpfahl 1,55 m terra (2x5) | ☒ 10 |
| 019328 | Steigbügelpfahl 1,55 m weiß (5) | ☒ 5 |
| 060771 | Steigbügelpfahl 1,55 m terra (5) | ☒ 5 |
| 077304 | Steigbügelpfahl 1,05 m terra (10) | ☒ 10 |

AKTION

AKTION



Duopack Vario Pfahl



Einzigtiger und langlebiger weißer Pfahl, verwendbar für alle Tierarten. Eine Pfahlhöhe von 1,00 m und 9 Halterungen für Breitband (bis 20 mm), Cordel und Litzen sorgen für einen extrastarken Halt.

069330	Duopack Vario Pfahl 1,00 m weiß (2x10)	☞ 20
072507	Duopack Vario Pfahl 1,00 m terra (2x10)	☞ 20
028481	Vario Pfahl 1,00 m weiß (10)	☞ 10
071043	Vario Pfahl 1,00 m terra (10)	☞ 10



Variopfahl 1,55m (20)

Sehr stabiler und langlebiger 1,55 m langer Kunststoffpfosten mit 12 nummerierten Drahhaltern für fast alle Tierarten. Geeignet für alle Arten von Litzen und Bändern aus Kunststoff bis zu 20 mm. Das einzigartige Twist & Lock-System garantiert eine einfache und solide Befestigung der Drähte mit einer maximalen Drahhöhe von 1,35 m. Verpackt zu 20 Stück.



090440	Variopfahl 1,55m (20)	☞ 20
--------	-----------------------	------

Hobbypfahl



Einzigtiger und langlebiger weißer Pfahl. 6 Halterungen für Breitband (bis 20 mm), Cordel und Litzen sorgen für einen extrastarken Halt. Das einzigartige "Twist `n Lock System" sorgt für eine einfache und sichere Befestigung der Stromleiter.



057849	Hobbypfahl 0,75 m weiß (10)	☞ 10
021468	Hobbypfahl 0,75 m terra (10)	☞ 10

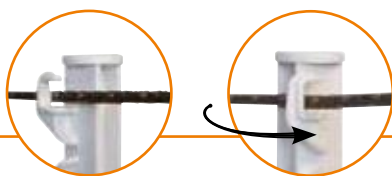

Das einzigartige Twist & Lock-System ermöglicht eine einfache und stabile Befestigung Ihrer Stromleiter. Mit diesem System können Sie die Stromleiter mit einem Griff verriegeln!



Mehrdraht Pfahl



Keine Probleme mehr bei der Befestigung der Stromleiter in den Drahthaltern. Durch das praktische Twist & Lock System können mehrere Drähte gleichzeitig an dem Mehrfachleiterpfahl (Wolf-Pfahl) befestigt werden. Die Höhe der Draht-Clips ist verstellbar; daher eignet sich dieser Pfahl ideal zur Abwehr von Wildtieren. Auch bestens für höhere Zäune bei extremen Wetterbedingungen wie starken Windböen geeignet. Dieser Federstahlpfahl hat eine lange Lebensdauer.



Elektrifizierter Ringtop-Pfahl (10)

Dieser Ringtop-Pfahl steht selbst unter Strom und verhindert, dass Tiere ihn umstoßen oder sich an ihm reiben. Der weiße Teil an der Spitze des Pfostens und der Fuß sind isoliert, um Bewegung zu ermöglichen. Der Sockel dieses Pollers ist aus extrem starkem Kunststoff, sogar stärker als ein Metallsockel und daher für härtere Oberflächen geeignet.



642833 Mehrdraht Pfahl 1,50m (10) 10

764139 Elektrifizierter Ringtop-Pfahl (10) 10

Mehrdraht Ring-Top Pfahl



Der Ring-Top-Mehrfachleiterpfahl ist mit mehreren verstellbaren Isolatoren ausgestattet. Da die Drähte in verschiedenen Höhen gespannt werden können, eignen sich diese Zaunpfähle auch hervorragend zur Umzäunung von Weiden mit Tieren unterschiedlicher Größe.



748139 Mehrdraht Ring-Top Pfahl 1,10 m weiß (10) 10

086276 Ersatzisolator Mehrdraht Pfahl Weiß (20) 20

086283 Ersatzisolator Mehrdraht Pfahl Orange (50) 50

Multi wire Quattro Pfahl



Sehr robust und leichter Federstahlpfahl mit 4 höhenverstellbaren Isolatoren. Maximale Zaunhöhe 90 cm. Die 10 cm Doppelspitze sorgt für eine einfache Installation des Pfahles.



064253 Mehrdraht Quattro Pfahl 1,00 m (10) 10

086276 Ersatzisolator Mehrdraht Pfahl Weiß (20) 20

086283 Ersatzisolator Mehrdraht Pfahl Orange (50) 50

Ring-Top Pfahl



Eine der beliebtesten Pfahl Varianten, nicht nur im Bereich der Milch- und Fleischrinder. Äußerst robust. Jetzt im praktisch Design und verstärktem Bodenhalt. Maximale Zaunhöhe: 0,80 m.



723136 Ring-Top Pfahl - 1,00 m (10) 10

Pigtail Pfahl



Kunststoffbeschichteter weißer Federstahl Pfahl mit einem orangen Pigtail Isolator. Bei der Verwendung von mehreren Drähten empfehlen wir Ihnen den Univesalisolator 010950/010943 zu nutzen. Maximale Zaunhöhe: 0,85m.



642134	Pigtail Pfahl orange (10)	☼ 10
010950	Universal-Schraubisolator schwarz ø4 bis 10mm pfhäl (20)	☼ 20
010943	Universal-Schraubisolator weiß Für ø6 bis 14mm pfhäl (10)	☼ 10
010936	Universal-Schraubisolator grün ø8,5 bis 13mm pfhäl (20)	☼ 20

Federstahlpfahl



Der Profipfahl für Ihren Mobilzaun: solider und hochwertiger Federstahlpfahl mit Doppeltritt und auswechselbarem Isolator auf der Spitze. Optional erweiterbar durch Universalisolatoren.



019250	Federstahlpfahl 1,10 m (10)	☼ 10
010950	Universal-Schraubisolator schwarz ø4 bis 10mm pfhäl (20)	☼ 20
010943	Universal-Schraubisolator weiß Für ø6 bis 14mm pfhäl (10)	☼ 10
010936	Universal-Schraubisolator grün ø8,5 bis 13mm pfhäl (20)	☼ 20

Federstahlpfahl oval



Gallagher Federstahlpfahl mit massivem Kunststoffisolator und gekröpftem Trittblech. Die Lackierung ist extrem dauerhaft und schützt den Pfahl zusätzlich. Der Kopfisolator ist ersetzbar, weitere Isolatoren können am Pfahl angebracht werden. Maximale Zaunhöhe: 0,80 m.



019274	Federstahlpfahl oval 1,0 m (50)	☼ 50
008902	Federstahlpfahl oval 1,00 m (1)	☼ 1
010752	Doppelklipp-Isolator für Federstahlpfahl oval (10)	☼ 10
009411	Kopfisolator für Federstahlpfahl oval (5)	☼ 5

010950	Universal-Schraubisolator schwarz ø4 bis 10mm pfhäl (20)	☼ 20
010943	Universal-Schraubisolator weiß Für ø6 bis 14mm pfhäl (10)	☼ 10
010936	Universal-Schraubisolator grün ø8,5 bis 13mm pfhäl (20)	☼ 20

Für weitere Informationen und Preise besuchen Sie unsere Website



www.gallagher.eu

Gartenpfahl

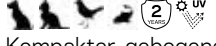

Kompakter, gebogener Kunststoffpfahl für mobile Zäune zum Schutz vor Reihern. Ideal für den Einsatz an Teichen. Die Krümmung bietet zusätzlichen Schutz gegen Tiere und überwuchernde Pflanzen. Zur Anwendung in Kombination mit Kunststoffdraht. Einfach zu installieren. Maximale Zaunhöhe: 50 cm. Produktgarantie: 2 Jahre.



065035	Gartenpfahl 0,50 m schwarz (5)	5
--------	--------------------------------	---

Hirsch Pfahl PVC



Einfach zu installierender, aber dennoch sehr stabiler Mobilpfahl für Zäune bis 1,50 Meter (# 063475) oder 1,80 Meter (#063482). Optionale Edestahlclips (#063499) sorgen für eine beliebige Höhe der Stromleiter. Ein abnehmbarer Kopfisolator gewährt ein einfaches anbringen der Edelstahlclips.



063482	Kunststoffpfahl 19 mm 2,00 m schwarz (10)	10
063475	Kunststoffpfahl 19 mm 1,70 m schwarz (10)	10
063499	Edelstahlclip für Kunststoffpfahl 19 mm (25)	25

Kunststoffpfahl



Einfach zu handhabender Kunststoff-Zaunpfahl mit Top-Isolator. Erweiterbar für Leiter in verschiedenen Höhen mit den Gallagher Universalisolatoren.

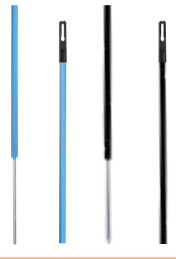

024421	Kunststoffpfahl blau 1,50 m (10)	10
024414	Kunststoffpfahl blau 1,00 m (10)	10
024391	Kunststoffpfahl blau 0,70 m (10)	10
083817	Kunststoffpfahl schwarz 13 mm 0,98 m (10)	10
024407	Kunststoffpfahl schwarz 0,70 m (10)	10
003266	Edelstahlclip für Kunststoffpfahl 13 mm (10)	10
2211	Topisolator für Kunststoffpfahl 13 mm (1)	1

Glasfaserpfahl

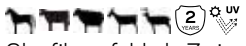

Glasfaserpfahl als Zwischenpfahl für Drahtzäune mit 1,6 mm Draht. Verwenden Sie als Drahthalter den Clip 018300.



008172	Glasfaserpfahl 10 mm 1,50 m (1)	1
008158	Glasfaserpfahl 10mm 1,25m (50)	50
018300	Edelstahlclip für Glasfaserpfahl 10 mm (25)	25
010950	Universal-Schraubisolator schwarz ø4 bis 10mm pfahl (20)	20
010943	Universal-Schraubisolator weiß Für ø6 bis 14mm pfahl (10)	10
010936	Universal-Schraubisolator grün ø8,5 bis 13mm pfahl (20)	20

Gallagher Zaunspinne



Versetzen Sie den Trennzaun bei der Portionsbeweidung in einem Zug und ohne fremde Hilfe - mit Zaunspinnen! Zaunspinnen ersetzen die Zwischenpfähle und bewegen sich mit der Versetzung des Drahts drehend weiter. Max. Zaunhöhe 78cm.

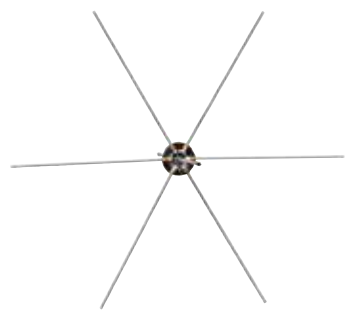

056388	Gallagher Zaunspinne (5)	5
8010	Herz Taumelscheibe	1
8011	Metallplatte Taumelscheibe	1
8012	Mittelrohr Taumelscheibe	1



8013	Fuß Taumelscheibe	1
8014	U-Schelle Taumelscheibe	1
8015	Endschelle Mittelrohr Taumelscheibe	1

Der SmartFence ist der ideale mobile Zaun und die perfekte Alternative für ein herkömmliches Weidenetz. Die Pfähle, Haspeln und Drähte sind in einem System gebündelt, sodass der Zaun innerhalb kürzester Zeit steht. Sie können mehrere SmartFences miteinander verbinden; dank des Turboleiters ist eine hervorragende Leitfähigkeit gewährleistet. Die Pfähle sind flexibel im Einsatz; daher ist jede gewünschte Zaunform möglich. Der SmartFence besteht aus 10 Pfählen und 4 höhenverstellbaren Drähten. Der SmartFence ist sehr einfach und innerhalb kürzester Zeit auf- und wieder abzubauen. Ein patentiertes System als echte All-in-One-Lösung von Gallagher.



SmartFence 2.0



SmartFence 2.0 ist DIE Alternative zu Netzen und herkömmlichen Haspelsystemen. Er ist extrem schnell und einfach auf- und abzubauen und zu verstauen. Länge: 100m.



Schnell:
Große Spulen sorgen für wenige Windungen beim Aufwickeln von Draht.



Einfach zu bedienen:
Selbst ein Knoten im Draht ist beim Aufwickeln auf die Spule kein Problem.

700007	SmartFence 2.0	☞ 1
700045	SmartFence 2.0 (4Packung)	☞ 4
9977	Haspel mit TurboLine Litze 102m	☞ 1
9976	Haspel mit Kunststoff Litze 102m	☞ 1

Wenn Sie einen mobilen Zaun aufstellen wollen, kommen Sie um eine Haspel nicht herum. Eine Haspel dient zum Auf- beziehungsweise Abrollen Ihres Drahts. Nach dem Abrollen des Drahts mit einer Haspel befestigen Sie die Haspel an einem Haspelpfahl. Die Arretierung sorgt dafür, dass sich der Draht spannen lässt. Beim Abbauen oder Versetzen Ihres mobilen Zauns rollen Sie den Draht mit der Haspel mühelos wieder auf. Mit einer Haspel mit Übersetzung geht das Aufrollen 3x schneller. Unsere Gallagher-Haspeln mit Übersetzung sind einzigartig. Sie besitzen einen ergonomischen Handgriff für besonders guten Griff und zusätzlichen Schutz Ihrer Hand. Zudem besitzen diese Haspeln ein Klicksystem und lassen sich somit schnell und einfach an einem Haspelpfahl oder Fahrzeug (beispielsweise einem Quad) befestigen.



Montagepfahl mit 3 Komforthaspel



Montagepfahl mit 3 Komfort-Haspel (061139). Für den Mobilzaun oder die Portionsbeweidung. Metall-Eckpfahl mit 3 vormontierten Haspeln mit Übersetzung 2,7:1. Inklusive 400 m Vidoflex Kunststoffdraht aufgerollt auf Haspel. Höhe des Pfahles ist 1,07m. Multi-Haspelkabelset 006345 optional erhältlich.

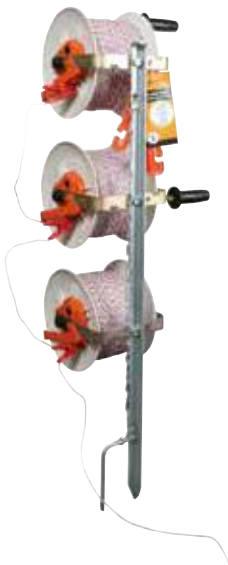

633046 Montagepfahl mit 3 Komforthaspel 1

Montagepfähle für Mobilzäune



Dieser Haspel-Eckpfahl kann in Kombination mit bis zu 5 Haspeln oder Isolatoren verwendet werden. In Kombination mit den Isolatoren kann dieser Haspel-Eckpfahl perfekt als Start- oder Endpfahl eines mobilen Zauns verwendet werden.



081967	Montagepfahl 2,00 m für 5 Haspeln/Isolatoren	1
022014	Montagepfahl 1,25m für 3 Haspeln/Isolatoren	1
082766	Haspeladapter für Montagepfähle (5)	5
022205	Ausleger für Montagepfähle	1
006345	Zaunverbindungskabel	1

Komforthassel Mit 500m Litze



Haspel mit Übersetzungsmechanismus. Großer Handgriff mit Faustschutz. Mit 500 m Kunststofflitze. Inklusive Multituse-Torgriff.



AKTION

061184 Komforthassel mit 500 m Litze 1

Komforthassel 1200 m mit Übersetzung



Mit robustem Übersetzungsmechanismus für das einfache und schnelle Aufrollen von Leitermaterial (2,7:1). Einschließlich Halter für den Insul-Grip (mitgeliefert). Geeignet für: 400 m 12,5 mm TurboLine Band, 400 m 12,5 mm PowerLine Band, 1000 m Vidoflex 9 oder 1200 m Vidoflex 6.



016313 Komforthassel mit Übersetzung 1200 m 1

Komforthassel 500 m mit Übersetzung



Unser Top-Produkt in herausragender Qualität. Die komfortable Handhabung und die Übersetzung, mit der Sie auch längere Leiter rasch auswickeln können, machen diese Haspel zum Profiwerkzeug. Viele Details, wie die Drahtführung und die Haken zur Verwendung in unserem Mobilzaunsystem ergänzen die Funktion.



061139 Komforthassel mit Übersetzung 500 m 1

Komforthassel 500 m



Unsere komfortable Haspel zum Gallagher Mobilzaunsystem für professionelle Anwender. Ein besonders stabiler und ergonomischer Griff, Einhängenhaken zur Befestigung am Gallagher Montagepfahl und die Spannvorrichtung zeichnen diese Haspel aus. Für ca. 500 m Litze.



061115 Komforthassel 500 m 1

Econohassel 500 m



Haspel zum Gallagher Mobilzaunsystem mit Griff, Einhängenhaken zur Befestigung am Gallagher Montagepfahl und Spannvorrichtung. Geeignet für ca. 500 m Litze.



046167 Econohassel 500 m 1

Haspel 400 m



Diese Kunststoffhaspel mit Arretierung und Einhängenvorrichtung eignet sich für ca. 400 m Litze. Tauschen Sie einfach die Trommel und verwenden Sie ein und dieselbe Haspel für mehrere Rollen Litze, Cord oder Band!



008919 Haspel mit Handgriff 400 m 1

009145 Tauschtrommel 400 m 1

Haspel 200 m



Einfache Kunststoffhaspel mit Arretierung und Einhängenvorrichtung, geeignet für ca. 200 m Litze.



008933 Haspel mit Handgriff 200 m 1

Auf den Stromleiter kommt es bei einem Elektrozaun entscheidend an. Darin fließt der Strom durch den Zaun. Selbst wenn die Leiter ähnlich aussehen, weisen sie erhebliche Unterschiede in Preis und Qualität auf, auch im Gebrauch sind sie unterschiedlich. Das Gallagher-Sortiment bietet Breitband, Cord, Kunststoff-Draht, EquiFence und High Tensile - alle unterschiedlich in Leitfähigkeit, Nachhaltigkeit und Entwurf. Wählen Sie darum den richtigen Leiter für Ihre Anwendung!



Spezial Stahldraht mit Zink-Alu-Mag Langzeitschutz



15% leitfähiger als herkömmlicher 2,5 mm High Tensile Stahldraht. Die patentierte Zink-Alu-Legierung sorgt für eine bis zu 3-mal höhere Lebensdauer im Vergleich zu Standard-Drähten. Rolle zu 27 kg / 600 m.

069385	Spezial Stahldraht 2,65 mm - 26 kg - 600 m "ElectroMax"	☞ 1
036257	Stahlspannfeder für 2,5 mm / 2,65 mm Draht/EquiFence (1)	☞ 1
021475	Rotierender Spanner (25)	☞ 25
010882	Rotierender Spanner (3)	☞ 3
743134	Isolierter Spanner (20)	☞ 20
618005	Draht-/EquiFence-Spannset (2)	☞ 2
086337	Zaundrahtverbinder (5)	☞ 5

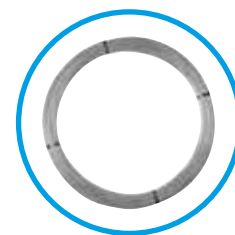

Spezial Stahldraht mit Zink-Alu-Mag Langzeitschutz



Unser bester Draht für den perfekten Festzaun. Der Gallagher Spezial Stahldraht ist mit einer Zink-Aluminium-Legierung ummantelt. Deswegen extrem leitfähig und gut geschützt, besonders haltbar und hervorragend zu verarbeiten. Das Profi-Produkt!

039999	Spezial Stahldraht 2,5 mm - 25 kg - 625 m	☞ 1
077311	Spezial Stahldraht 1,8 mm - 25 kg - 1250 m	☞ 1
004188	Spezial Stahldraht 1,6 mm - 25 kg - 1580 m	☞ 1
004195	Spezial Stahldraht 1,6 mm - 5 kg - 315 m	☞ 1
036257	Stahlspannfeder für 2,5 mm / 2,65 mm Draht/EquiFence (1)	☞ 1
004133	Stahlspannfeder für 1,6 mm / 1,8 mm Draht (1)	☞ 1

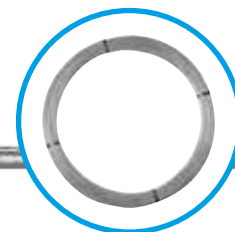

021475	Rotierender Spanner (25)	☞ 25
010882	Rotierender Spanner (3)	☞ 3
743134	Isolierter Spanner (20)	☞ 20
618005	Draht-/EquiFence-Spannset (2)	☞ 2
086337	Zaundrahtverbinder (5)	☞ 5

Spezial Stahldraht mit Zink-Alu-Mag Langzeitschutz



Der MT Draht lässt sich sehr einfach biegen, ist aber noch stark genug um Schafe, Rinder oder andere Tierarten am Verlassen und/oder Eindringen in den Zaunabschnitt zu hindern.

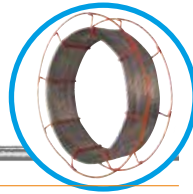

060412	Spezial Stahldraht 1,8 mm - 10 kg - 500 m	☞ 1
036257	Stahlspannfeder für 2,5 mm / 2,65 mm Draht/EquiFence (1)	☞ 1
021475	Rotierender Spanner (25)	☞ 25
010882	Rotierender Spanner (3)	☞ 3
743134	Isolierter Spanner (20)	☞ 20
618005	Draht-/EquiFence-Spannset (2)	☞ 2
086337	Zaundrahtverbinder (5)	☞ 5

TurboStar EquiFence



Das Premium-Produkt von Gallagher mit einzigartigen Eigenschaften und ausgezeichneter Leitfähigkeit. Er besteht aus einem Metallkern mit einer speziellen UV-beständigen, leitfähigen Beschichtung. Diese Beschichtung macht den Draht sehr widerstandsfähig, aber auch weich genug, wenn ein Pferd mit ihm in Kontakt kommt. TurboStar Equiwire ist um 33 % leitfähiger als das aktuelle Equiwire.



912042	TurboStar EquiFence 250 m weiß	☞ 1
912240	TurboStar EquiFence 250 m terra	☞ 1
036257	Stahlspannfeder für 2,5 mm / 2,65 mm Draht/EquiFence (1)	☞ 1
021475	Rotierender Spanner (25)	☞ 25

Drahtlitze



Sehr leitfähige Drahtlitze aus 7 feuerverzinkten Leitern. Unsere Drahtlitze eignet sich besonders für längere, versetzbare Zäune mit viel Bewuchs, z.B. Wildschutzzäune. Im Festzaunbereich ist der Einsatz mit Ringisolatoren wie dem Gallagher XDI-Isolator empfehlenswert.



007806	Drahtlitze 2,0 mm - 6 kg - 400 m	☞ 1
008759	Drahtlitze 2,0 mm - 3 kg - 200 m	☞ 1
086337	Zaundrahtverbinder (5)	☞ 5

EquiFence



Unser EquiFence ist die beste Wahl für die Einzäunung von Pferden. Er verbindet die hohe Leitfähigkeit des Spezial Stahldrahts mit einer optimalen Sichtbarkeit für Pferde durch den weißen Kunststoffmantel. Eine Kohlefaserschicht umschließt dabei den Stahldraht, 3 umlaufende Auslässe führen den Strom nach aussen, wo er einen Spannungsfilm rund um den Kunststoffmantel bildet.

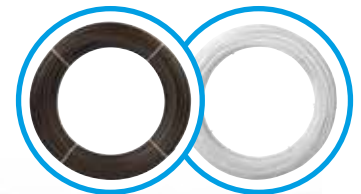

009124	EquiFence 7,5 mm / 2,5 mm - 20 kg - 250 m weiß	☞ 1
053858	EquiFence 7,5 mm / 2,5 mm - 20 kg - 250 m terra	☞ 1
036257	Stahlspannfeder für 2,5 mm / 2,65 mm Draht/EquiFence (1)	☞ 1
021475	Rotierender Spanner (25)	☞ 25

010882	Rotierender Spanner (3)	☞ 3
743134	Isolierter Spanner (20)	☞ 20
618005	Draht-/EquiFence-Spannset (2)	☞ 2
086337	Zaundrahtverbinder (5)	☞ 5

Gallagher liefert ein breites Sortiment an Netzen für ideale, verlässliche, mobile/versetzbare Zäune. Netze für Schafe, Hühner, Kaninchen, Katzen, Hunde oder Ziegen. Bei uns finden Sie alles. Lernen auch Sie das ideale Zaunsystem für Schafe und Kühe kennen. Der SmartFence 2.0 unser Stolz, die ideale Alternative zum standardmäßigen Einzäunungsnetz.



Legende Netze

Wir führen ein breites Sortiment an Netzen. Mithilfe der Legende können Sie das richtige Netz auswählen. Hier können Sie ganz einfach die Spezifikationen für das Netz finden.

Beispielsweise:

Orange 90 / 1 W 14 / G 50 m

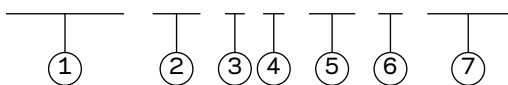

- 1 die Farbe des Netzes
- 2 die Höhe des Netzes
- 3 1= ein Einzelspitze
2 = ein Doppelspitze
- 4 mit verstärktem Unterdraht
- 5 die Zahl der Pfähle
- 6 die Farbe der Pfähle:
G=grün / W=weiß / S=schwarz
- 7 Länge des Netzes

für Schafe



Komplett und sehr einfach zu bedienen sind mobile Netze für Schafe und Lämmer. Ist die Weide beispielsweise von Gräben umgeben, bietet das Netz für neugeborene Lämmer die maximale Sicherheit. Ein Netz umfasst 14 Pfähle mit Einzel- oder Doppelspitze bei einer Gesamtlänge von 50 Metern und kann sehr einfach mit weiteren Netzen verbunden werden.

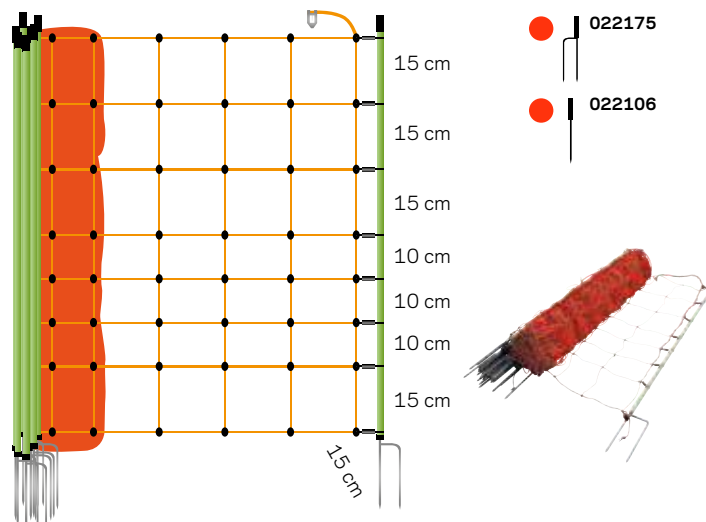

022175	Schafnetz, orange 90/2-14/G-50 m	1
022106	Schafnetz, orange 90/1-14/G-50 m	1

für Schafe



Mit extra verstärktem Bodendraht (nicht leitend) und Doppelspitze. Komplett und einfach zu bedienen für Schafe und Lämmer. Gesamtlänge 50 m, mit 14 Pfählen mit Doppelspitze.

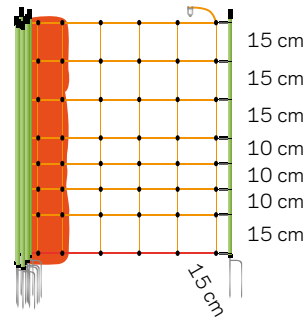

075768	Schafnetz, orange 90/2W14/G-50 m	1
--------	-------------------------------------	---

für Schafe



Komplettes und benutzerfreundliches Zaunnetz für Schafe und Lämmer, das sich einfach umstellen lässt. Dieses Netz ist auch sehr gut als Abgrenzung an Wassergräben geeignet, damit auch neugeborene Lämmer sicher auf die Weide gehen können. Zu diesem 50 m langen Netz gehören 14 Pfähle mit Doppelspitze, die bereits im Netz eingearbeitet sind. Mehrere Netze lassen sich einfach miteinander verbinden.

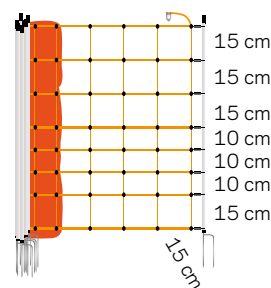

● 075386

● 0753



075386	Schafnetz, orange 90/2-14/W-50 m	1
075379	Schafnetz, orange 90/1-14/W-50 m	1

Schafnetz



Komplettes und benutzerfreundliches Mobilzaunnetz für Schafe und Lämmer. Auch geeignet als Abgrenzung zu Wassergräben. Länge: 50 m; Einschließlich 14 Pfähle mit Doppelspitze, die in das Netz eingearbeitet sind.

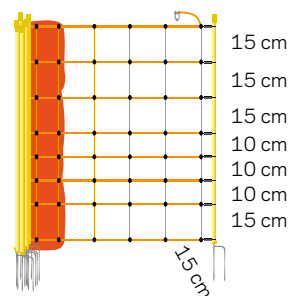

● 086252

● 086269

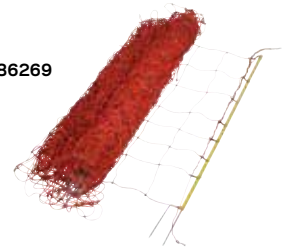

086252	Schafnetz, orange 90/2-14/G-50m	1
086269	Schafnetz, orange 90/1-14/G-50m	1

Schafe Turbo-Elektrozaunnetze



Unsere Schaf Turbonetze zeichnen sich durch eine besonders hohe Leitfähigkeit aus und kommen immer dann zum Einsatz, wenn kleine Weidezaungeräte eingesetzt oder mehrere Netze miteinander verbunden werden.

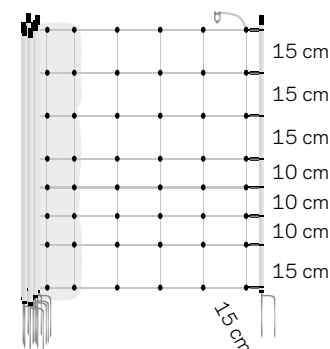

● 025473

● 010493

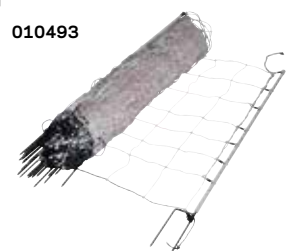

025473	Schafe Turbonetz, weiß 90/2- 14/W-50 m	1
010493	Schafe Turbonetz, weiß 90/1- 14/W-50 m	1

Schafe Kombinetz



Das Netz eignet sich sehr gut für unebenes Gelände, auf dem Schafe oder Ziegen weiden. Das Netz hat eine Länge von 50 m. Durch die alle 30 cm eingearbeiteten Vertikalstreben bleibt dieses Netz immer straff. Zum Netz gehören 14 Pfähle mit Doppelspitze, die bereits im Netz eingearbeitet sind.

075584	Schafe Kombinetz, orange 90/2-14/G-50 m	1
010356	Schafe Kombinetz, orange 90/1-14/G-50 m	1

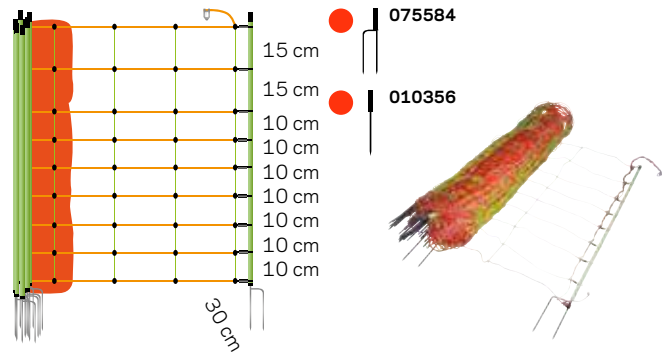

Ziegen Kombinetz



Zaunnetz für Schafe und Ziegen. Speziell für die Anwendung auf unwegsamem Gelände geeignet. Dank der Kunststoffverstärkung der vertikalen Drähte alle 30 cm bleibt das Netz auch auf unebenem Gelände straff stehen. Einschließlich 14 Pfählen mit Doppelspitze, die in das Netz eingearbeitet sind. Länge: 50 m.

075539	Ziegen Kombinetz, orange 105/2W14/G-50 m	1
072415	Ziegen Kombinetz, orange 105/1W14/G-50 m	1

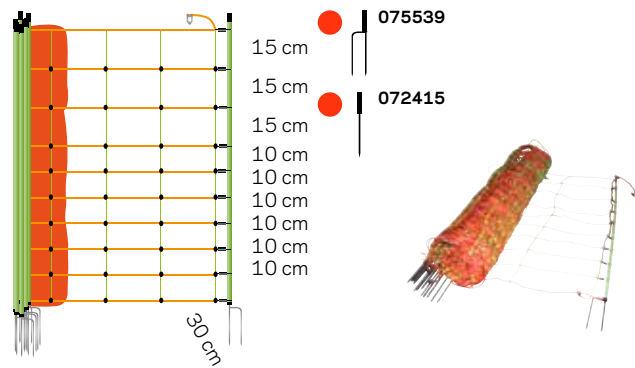

für Ziegen



Komplett und sehr einfach zu bedienen sind mobile Netze für Ziegen und Lämmer. Ist die Weide beispielsweise von Gräben umgeben, bietet das Netz für neugeborene Lämmer die maximale Sicherheit. Ein Netz umfasst 14 Pfähle mit Einzel- oder Doppelspitze bei einer Gesamtlänge von 50 Metern und kann sehr einfach mit weiteren Netzen verbunden werden.

022212	Ziegenetz, orange 105/2-14/G-50m	1
022168	Ziegenetz, orange 105/1-14/G-50 m	1

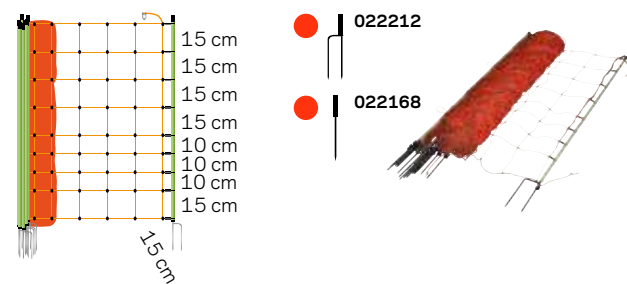

Wolf-upgrade kit



Das Netz eignet sich sehr gut für unebenes Gelände, auf dem Schafe oder Ziegen weiden. Das Netz hat eine Länge von 50 m. Durch die alle 30 cm eingearbeiteten Vertikalstreben bleibt dieses Netz immer straff. Zum Netz gehören 14 Pfähle mit Doppelspitze, die bereits im Netz eingearbeitet sind.

087464	Wolf-upgrade kit für 90 cm Schafsnetze (8)	1
--------	--	---

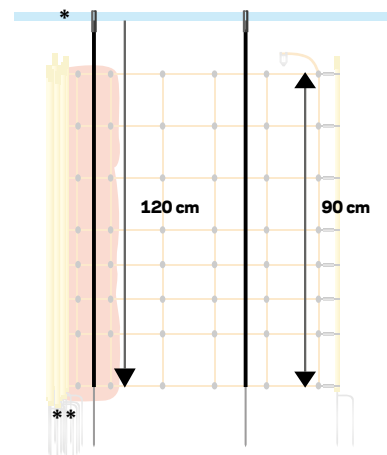

Wolfsnetz



Schützen Sie Ihre Tiere mit diesem kompakten Elektrozaunnetz vor Wölfen. Das Netz ist mit einem 25mm Top-Isolator für die eventuelle Installation eines zusätzlichen blauen Signalbandes ausgestattet. Die Netze lassen sich zur Erweiterung einfach miteinander verbinden. Mit extra verstärktem, nicht leitfähigem Bodenlitze.

083039 Wolfsnetz, Blau 120/1W14/S-50 m 1

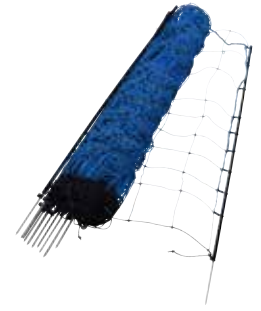
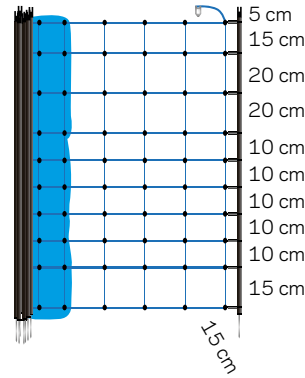

Wolfsnetz



Komplettes und benutzerfreundliches Zaunnetz zum Schutz vor Wölfen. Das Netz ist 50 m lang und 1,20 m hoch. Zum Zaunnetz gehören 14 Pfähle mit doppeltem Erdstab und ein extra verstärkter Bodendraht, um zu verhindern, dass das Netz durch Nagen oder Kauen beschädigt wird. Einfach aufzustellen und zu erweitern.

078677 Wolfsnetz, Orange 120/2W14/G-50m 1

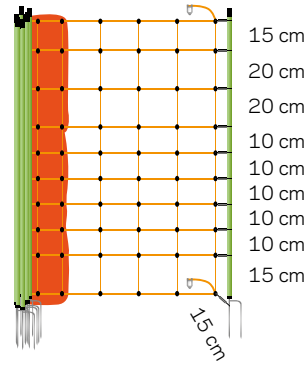

Wolfsnetz



Zaunnetz zum Schutz Ihrer Tiere vor Wölfen, mit einer Plus/Minus-Verbindung. Das bedeutet, dass die Leitungen abwechselnd mit dem Plus- und Minuspol des Weidezaungeräts verbunden sind. Werden 2 Drähte gleichzeitig berührt, erfährt das Tier einen starken, kurzen Schock. Dieses System garantiert volle Spannung, auch auf Flächen, auf denen die Erdung schwierig ist. Zum Lieferumfang gehören 14 Pfähle mit Doppelspitze, ein 1,20 m hohes, 50 m langes und extrem einfach aufzustellendes Netz.

078684 Wolfsnetz, Orange 120/2W14-Plus/Minus-50m 1

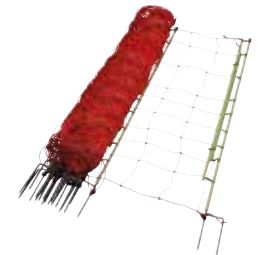
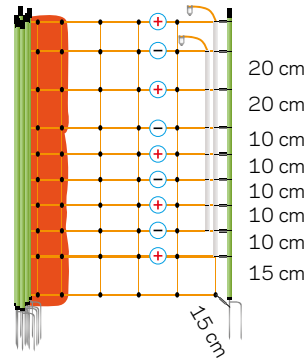

für Wildschweine



Turbonetz gegen Wildschweine. Strapazierfähige 19mm Pfähle hindern Wildschweine daran, Pflanzen zu zerstören. Optimale Kombination aus Elektrozaun und physikalischer Barriere.

062973 Wildschwein Netz, weiß 75/1-14/W-50 m 1

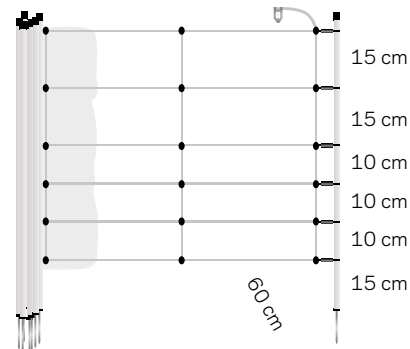

Hasen/Kaninchen/Hobby



Komplett und einfach zu bedienendes Netz für Kaninchen und andere Haustiere. Das Netz hält nicht nur Ihre Haustiere im eingezäunten Grundstück, sondern schützt auch Ihren Garten. Ein Netz umfasst 15 Pfähle mit Einzel- oder Doppelspitze bei einer Gesamtlänge von 50 Metern.

022182 Hasen-/Kaninchennetz, orange 65/1-15/G-50 m 1

024377 Hasen-/Kaninchennetz, grün 65/1-15/S-50 m 1

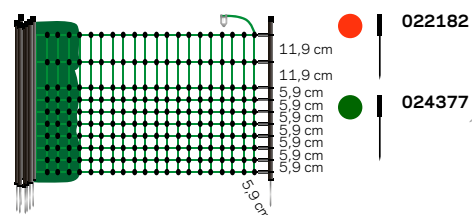

Hasen/Kaninchen/Hobby



Zaunnetz für Kaninchen und kleine Haustiere. Auch geeignet zum Schutz von Gemüsegarten oder Acker. Komplett und einfach mit mehreren Netzen zu verbinden. Länge 25 m, 9 Pfähle.

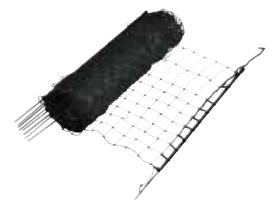
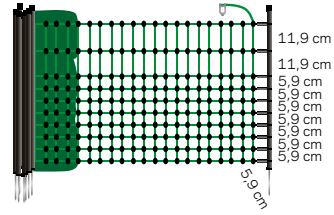

077281	Hasen-/Kaninchennetz, grün 65/1-9/S-25m	1
--------	---	---

Hobby netz



Ein Hobbynetz, das ohne Strom auskommt. Ideal als provisorische Lösung für Ihren Hund (z. B. auf Reisen oder im Urlaub). Einfach mitzunehmen und leicht zu installieren.

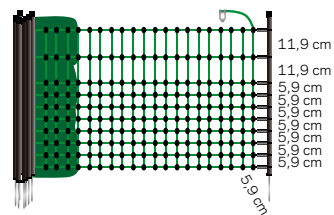

086245	Hobby netz, grün 65/1-5/S-15m	1
--------	-------------------------------	---

für Geflügel



Elektrozaunnetze für Geflügel sind die ideale Lösung, wenn Sie den Hühnerzaun häufig versetzen müssen. Das benutzfreundliche Elektrozaunnetz wird vollständig und mit einer Gesamtlänge von 50 Metern ausgeliefert. Ein Netz umfasst 15 Pfähle mit Einzel- oder Doppelspitze und kann sehr einfach mit weiteren Netzen verbunden werden.

022403	Geflügelnetz, orange 112/2-15/G-50 m	1
022229	Geflügelnetz, orange 112/1-15/G-50 m	1

für Geflügel



Möchten Sie Ihre Hühner regelmäßig auf verschiedenen Flächen laufen lassen? Dann ist dieses Hühnernetz die ideale Lösung. Es ist benutzerfreundlich und hat eine Länge von 50m. Zu diesem Netz gehören 15 Pfähle mit Doppelspitze, die bereits im Netz eingearbeitet sind. Mehrere Netze lassen sich einfach miteinander verbinden.

076833	Geflügelnetz, grün 112/2-15/S-50m	1
075867	Geflügelnetz, grün 112/1-15/S-50 m	1
077298	Geflügelnetz, grün 112/1-9/S-25m	1

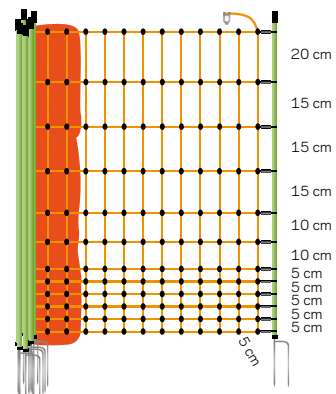

- 022403
- 022229

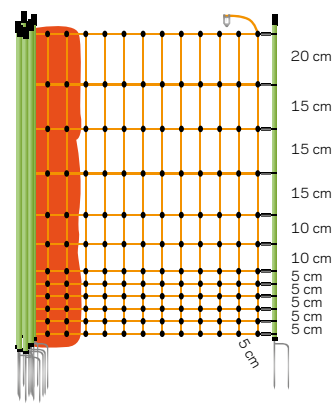
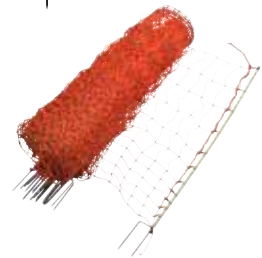

- 077298
- 075867
- 076833



Tor für Elektrozaunnetze



Ein Torset zum mühelosen Öffnen oder Schließen von Zaunnetzen. Einfach zu verwenden und an Ihr Zaunnetz anzuschließen.



079360	Tor für Elektrozaunnetze (120 x 100 cm)	1
--------	---	---

Reperatursatz netze

Reperatursatz netze



22104	Reperatursatz netze	1
-------	---------------------	---

Die Gallagher-Breitbandleiter sind super stark, gut sichtbar und haben die bestmögliche Stromgarantie. Unsere Turbostar-Breitbandleiter sind einzigartig und besitzen eine verstärkte Ober- und Unterseite. Die meisten Breitbandleiter geben keinen Strom ab, wenn ein Tier lediglich die Unterseite des Breitbands berührt; das Turbostar-Breitband jedoch leitet den Strom durch die verstärkte Ober- und Unterseite. Die Turbostar- und Turboline-Breitbandleiter eignen sich für längere Zäune. Bei Zäunen mit einer Länge von über 500 Metern sollte immer ein Turbo-Draht verwendet werden. Dank der langen UV-Garantie (siehe Etikett) können Sie sich auf ein nachhaltiges Produkt verlassen.

Verwenden Sie unsere blauen Powerline-Breitbandleiter, um das Wild von Ihren eigenen Tieren fernzuhalten. Die Farbe Blau wird von Wildtieren besonders gut wahrgenommen.

Alle Breitbandleiter von Gallagher weisen die allerhöchste Qualität auf und halten Ihre Tiere sicher innerhalb oder außerhalb des Zauns.

Vidoflex 12 TurboLine Plus



Das leitfähigste TurboLine Plus (3,0 mm) für versetzbare Zäune. Die 6 Edelstahl-Stromleiter und 4 verzinneten Kupferdrähte leiten 80-mal besser als ein Standardleiter aus Kunststoff. Dieses TurboLine Plus Modell ist 50 % stärker, dehnt sich nicht aus und ist noch besser sichtbar. Erhältlich in Weiß. Mit 5-jähriger Garantie.



079377	Vidoflex 12 TurboLine Plus 400 m weiß	1
060764	Drahtverbinder Vidoflex (4)	4

Vidoflex 9 TurboLine Plus



Das Optimum an Leistung und Haltbarkeit bietet die Gallagher Vidoflex 9 TurboLine Plus. 24 stabile und besonders langlebige Trägerfasern in zwei Ebenen verbunden mit Kupfer- und Edelstahlleitern sorgen für eine Leitfähigkeit und Haltbarkeit, die seinesgleichen sucht. Besonders geeignet auch für lange, dauerhafte Festzäune: Zaunspannung bis zu 6400V nach 1km! (Anfangsspannung 8000V).

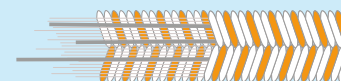

Vidoflex old

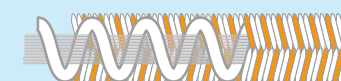

Vidoflex new

049028	Vidoflex 9 TurboLine Plus 1000 m weiß	1
075775	Vidoflex 9 TurboLine Plus 1000 m terra	1
086290	Vidoflex 9 TurboLine Plus 1000 m blau	1
011254	Vidoflex 9 TurboLine Plus 400 m weiß	1
054862	Vidoflex 9 TurboLine Plus 400 m terra	1
011247	Vidoflex 9 TurboLine Plus 200 m weiß	1
079421	Duopack Vidoflex 9 TurboLine Plus 2 x 1000 m weiß	2
086436	Duopack Vidoflex 9 TurboLine Plus 2 x 1000 m terra	2
069323	Duopack Vidoflex 9 TurboLine Plus 2 x 400 m weiß	2
086443	Duopack Vidoflex 9 TurboLine Plus 2 x 400 m terra	2
069316	Duopack Vidoflex 9 TurboLine Plus 2 x 200 m weiß	2



Vidoflex 6 PowerLine



Widerstandsfähiger Kunststoffdraht für kurze, semi-permanente Zäune. Für Schafe/Ziegen, aber auch Rinder und Wild. UV-Garantie: 5 Jahre. Für Zäune von weniger als 500 m Länge.



072422	Vidoflex 6 PowerLine 1000 m weiß	1
021697	Vidoflex 6 PowerLine 400 m weiß	1
054855	Vidoflex 6 PowerLine 400 m terra	1
021680	Vidoflex 6 PowerLine 200 m weiß	1
063970	Vidoflex 6 PowerLine 200 m terra	1
060764	Drahtverbinder Vidoflex (4)	4

Vidoflex 3 PowerLine



Für kurze Mobilzäune empfehlen wir Ihnen unsere Kunststofflitze Vidoflex 3. 18 Kunststoff-Fasern und 6 Niroleiter sorgen für gute Leitfähigkeit und die bekannte, ausgesprochen hohe Langlebigkeit.



010554	Vidoflex 3 PowerLine 200 m weiß	1
063987	Vidoflex 3 PowerLine 100 m terra	1
019335	Vidoflex 3 PowerLine 100 m grün	1
060764	Drahtverbinder Vidoflex (4)	4

TurboLine Kunststofflitze Blau



Blaue Kunststofflitze, die speziell entwickelt wurde, um wilde Tiere fern zu halten, insbesondere bei der Abwehr von Wildschweinen geeignet. Studien haben ergeben, dass Wildschweine schlecht sehen können und hauptsächlich die Farbe Blau erkennen. Schützen Sie Ihre Gewächse mit dieser äußerst leitfähigen Kunststofflitze.



AKTION

079452	Duopack TurboLine Litze Blau 2 x 400 m	2	075829	TurboLine Litze Blau 400m	1
072477	TurboLine Litze Blau 1000m	1	060764	Drahtverbinder Vidoflex (4)	4

TurboLine Cord



Das geflochtene TurboLine Cord verhindert ein zu starkes stretchen und sorgt somit für eine lange Lebensdauer. Durch eine Verwendung von 3 gemischten Metalldrähten in Kombination mit 8 Nirostadrähten wird eine optimale Leitfähigkeit realisiert. Soft-Touch-Cord gewährleistet höchste Sicherheit für Ihre Tiere.



Duopack TurboLine Cord



Das geflochtene TurboLine Cord verhindert ein zu starkes stretchen und sorgt somit für eine lange Lebensdauer. Durch eine Verwendung von 3 gemischten Metalldrähten in Kombination mit 8 Nirostadrähten wird eine optimale Leitfähigkeit realisiert. Soft-Touch-Cord gewährleisten höchste Sicherheit für Ihre Tiere.



AKTION

058006	TurboLine Cord 500 m weiß	1	069798	Duopack TurboLine Cord 2 x 500 m weiß	2
057993	TurboLine Cord 500 m terra	1	069804	Duopack TurboLine Cord 2 x 500 m terra	2
057856	TurboLine Cord 200 m weiß	1	069293	Duopack TurboLine Cord 2 x 200 m weiß	2
056101	TurboLine Cord 200 m terra	1	069309	Duopack TurboLine Cord 2 x 200 m terra	2
071159	Cordverbinder (25)	25	071159	Cordverbinder (25)	25
019342	Cordverbinder (4)	4	019342	Cordverbinder (4)	4
075928	Cordverbinder mit Flügelmutter (4)	4	075928	Cordverbinder mit Flügelmutter (4)	4
028955	Cord-Spannset (1)	1	028955	Cord-Spannset (1)	1

PowerLine Cord



Für mobile Pferde- und Rinderzäune bis 500 Meter eignet sich das geflochtene PowerLine Cord optimal als Stromleiter. Bestehend aus 5 Edelstahl- und 1 gemischten Metalldraht.



072453	PowerLine Cord 500 m weiß	☞ 1
072460	PowerLine Cord 500 m terra	☞ 1
063956	PowerLine Cord 200 m weiß	☞ 1
063963	PowerLine Cord 200 m terra	☞ 1
071159	Cordverbinder (25)	☞ 25
019342	Cordverbinder (4)	☞ 4
075928	Cordverbinder mit Flügelmutter (4)	☞ 4
028955	Cord-Spannset (1)	☞ 1

EconomyLine Cord ECO



Unser PowerLine Cord zeichnet sich durch das besonders starke und langlebige Trägermaterial Polyethylen aus. 5 Edelstahlleiter sorgen für optimalen Stromfluß. Eine zusätzliche Beschichtung schützt das Cord vor UV-Einflüssen.



063932	EconomyLine Cord ECO 500 m weiß	☞ 1
063925	EconomyLine Cord ECO 200 m weiß	☞ 1
063949	EconomyLine Cord ECO 200 m terra	☞ 1
063918	EconomyLine Cord ECO 100 m weiß	☞ 1
071159	Cordverbinder (25)	☞ 25
019342	Cordverbinder (4)	☞ 4
075928	Cordverbinder mit Flügelmutter (4)	☞ 4
028955	Cord-Spannset (1)	☞ 1

TurboStar Breitband



Extrem reißfestes, sehr leitfähiges Breitband für lange, feste Pferdezaune. Ausgezeichnete Sichtbarkeit. Besonders stabil durch den verstärkten, leitfähigen Rand. Garantierte Stromversorgung auf der gesamten Länge des Zaunes dank ausgezeichnete Leitfähigkeit. Die einzigartige Zusammenstellung gewährleistet eine 40 x bessere Stromleitung als Standard 40mm Breitband. UV-Garantie: 7 Jahre. Für Zäune von mehr als 500 Metern Länge. Von Pferdehaltern empfohlen!



070862	TurboStar Breitband 40 mm 350 m weiß	☞ 1
070879	TurboStar Breitband 40 mm 350 m terra	☞ 1
010608	TurboStar Breitband 40 mm 200 m weiß	☞ 1
010615	TurboStar Breitband 40 mm 200 m terra	☞ 1
010516	TurboStar Breitband 40 mm 200 m grün	☞ 1

072439	TurboStar Breitband 40 mm 100 m weiß	☞ 1
072446	TurboStar Breitband 40 mm 100 m terra	☞ 1
028962	Breitbandverbinder 20 / 40 mm (5)	☞ 5
010745	Breitbandverbinderplatte 20 / 40 mm (5)	☞ 5
055333	Breitband-Verbindungskabel 60cm (1)	☞ 1

TurboLine Breitband



Das Gallagher TurboLine Breitband ist unsere Empfehlung für Ihren Pferdezaun. Es ist besonders haltbar und langlebig durch sein ausgesprochen verlässliches Trägermaterial, das an seinem Rand besonders verstärkt wurde. Die Leitfähigkeit ist durch quer verlaufende Niroleiter optimiert, so daß es sich auch für längere Zäune gut eignet.



AKTION

007592	TurboLine Breitband 40 mm 200 m weiß	☞ 1
028962	Breitbandverbinder 20 / 40 mm (5)	☞ 5

010745	Breitbandverbinderplatte 20 / 40 mm (5)	☞ 5
055333	Breitband-Verbindungskabel 60cm (1)	☞ 1

TurboLine Breitband



Das absolute Top-Produkt: TurboLine 20 mm ist unübertroffen in seiner Hütensicherheit durch seine Kombination aus dauerhafter Haltbarkeit, bester Leitfähigkeit und maximaler Stabilität. 62 Fasern sind der Grundstock des Bandes, das durch einen verstärkten Rand zusätzlich stabilisiert ist. Und das perfekte Verhältnis von Kupfer- und Edelstahlleitern sorgt für optimale Leitfähigkeit!



007608	TurboLine Breitband 20 mm 200 m weiß	☞ 1
060702	TurboLine Breitband 20 mm 200 m terra	☞ 1
086306	TurboLine Breitband 20 mm 200 m blau	☞ 1

028962	Breitbandverbinder 20 / 40 mm (5)	☞ 5
010745	Breitbandverbinderplatte 20 / 40 mm (5)	☞ 5

Duopack TurboLine Breitband



Unser bestes Band im schmalen Segment ist das Gallagher TurboLine Breitband 12,5 mm. Die Kombination aus Kupfer und Edelstahlleiter sorgt dafür, daß nach 1 km noch bis zu 5300V Spannung am Zaun anliegen. Das besonders dauerhafte Trägermaterial sorgt dafür, daß Sie lange Freude an Ihrem Gallagher-Zaun haben. Eben echte Gallagher Qualität.



079438	Duopack TurboLine Breitband 12,5 mm 2 x 400 m weiß	☞ 2
079445	Duopack TurboLine Breitband 12,5 mm 2 x 200 m weiß	☞ 2
086231	TurboLine Breitband 12,5 mm 400 m weiß	☞ 1
076232	TurboLine Breitband 12,5 mm 200 m weiß	☞ 1



028979	Breitbandverbinder 12,5 / 20 mm (5)	☞ 5
--------	-------------------------------------	-----

TurboLine Breitband



Stark leitfähiges Breitband für versetzbare Rinder- und Pferdezäune. Durch die blaue Farbe eignet sich dieses Band besonders gut, um Wildtiere vom eigenen Vieh fernzuhalten, da Wildtiere die Farbe Blau besonders gut sehen.



079391	TurboLine Breitband 12,5 mm 200 m blau	☞ 1
028979	Breitbandverbinder 12,5 / 20 mm (5)	☞ 5

PowerLine Breitband



Die beste Sichtbarkeit und ausgezeichnete Langlebigkeit. Die besonders hohe Reissfestigkeit wird unterstützt von einer ausgezeichneten Randverstärkung. Das PowerLine Breitband verfügt über beste Leitfähigkeit und ist das stabilste Band seiner Klasse.



006246	PowerLine Breitband 40 mm 200 m weiß	☞ 1
060696	PowerLine Breitband 40 mm 200 m terra	☞ 1
028962	Breitbandverbinder 20 / 40 mm (5)	☞ 5
010745	Breitbandverbinderplatte 20 / 40 mm (5)	☞ 5

PowerLine Breitband



Unser besonders reissfestes und haltbares Band ist gut sichtbar u.a. für Pferde. Die zusätzliche Randverstärkung unterstützt die Stabilität, 5 kräftige Niroleiter und 1 verzinnnte Kupfer-Leiter sorgen für optimale Leitfähigkeit.



106236	PowerLine Breitband 20 mm 200 m weiß	☞ 1
028962	Breitbandverbinder 20 / 40 mm (5)	☞ 5
010745	Breitbandverbinderplatte 20 / 40 mm (5)	☞ 5

PowerLine Breitband



Sie möchten rasch ein Paddock abtrennen oder bauen einen kürzeren Zaun? Dann entscheiden Sie sich für unser außerordentlich haltbares und auch für Pferde sichtbares PowerLine Breitband. Stark im Material und schmal in der Breite eignet es sich besonders für Mobilzäune!



026237	PowerLine Breitband 12,5 mm 200 m weiß	☞ 1
062303	PowerLine Breitband 12,5 mm 100 m weiß	☞ 1
028962	Breitbandverbinder 20 / 40 mm (5)	☞ 5
010745	Breitbandverbinderplatte 20 / 40 mm (5)	☞ 5

Unsere Isolatoren Reihe ist auf die von uns angebotenen Leiter abgestimmt, also Isolatoren für Breitband, Cord, Kunststoff Draht und aluminiumummantelten Draht. Besondere Aufmerksamkeit auf unsere Abstandsisolatoren, für die Elektrifizierung von bestehenden Zäunen, für die Verwendung auf Holz und/ oder Eisenpfählen, für feste oder mobile Zäune. Unterscheidungskräftig in Preis, Qualität und Dauerhaftigkeit. Sie haben die Wahl!



Draht- Clip für Isolierten Line Post



Diesen Draht - Clip benötigen Sie, um Draht oder Kord bis 8 mm (Gallagher EquiFence) an einem Gallagher Line Post zu befestigen. Diese Clips sind speziell für die Gallagher Isolierten Line Post entwickelt worden.



082285	Draht- Clip für Isolierten Line Post (100)	☞ 100
744346	Draht- Clip für Isolierten Line Post (20)	☞ 20

Ringisolator XDI



Einzigartig und patentiert ist der Ringisolator XDI aus unserem Easy2use Sortiment. Die durchgehende Stütze sorgt für optimale Stabilität, höchste Sicherheit bietet der orange Innenring, der den Verschleiß anzeigt und damit einen Austausch ermöglicht.



060788	Ringisolator XDI (250)	☞ 250
025527	Ringisolator XDI (125)	☞ 125
065059	Ringisolator XDI (75)	☞ 75
025510	Ringisolator XDI (25)	☞ 25
077397	Universal Einschraubhilfe Pro	☞ 1
086429	Einschraubhilfe Metall	☞ 1

Ringisolator XDI für Metallpfähle M6 x 23 cm



Hochwertiger Schraubisolator mit Metallkern. Der orangefarbene Ring garantiert einen gleichmäßigen Abstand zwischen Isolator und Stromleiter. Geeignet für (Kunststoff)-Draht oder Cord an einem Stahlposten, wie dem Haspel-Eckpfahl (022014/022236). Außengewinde Länge 25 mm M6 inkl. 2 x Mutter (Gesamtlänge 33mm).

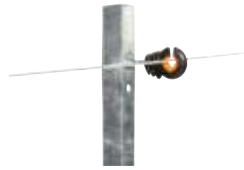

079094	Ringisolator XDI für Metallpfähle M6 x 23 cm (125)	125
057795	Ringisolator XDI für Metallpfähle M6 x 23 cm (10)	10
077397	Universal Einschraubhilfe Pro	1
086429	Einschraubhilfe Metall	1

Ringisolator Economy



Preisgünstiger, aber dennoch hochwertiger Einschraubisolator ohne Metallkern. Geeignet für Holzpfähle.



060894	Ringisolator Economy (75)	75
077397	Universal Einschraubhilfe Pro	1
086429	Einschraubhilfe Metall	1

Ringisolator Promopack



Ringisolator mit durchgehende Stütze für Holzpfähle. Aus schwarzem hochwertigem Kunststoff. Geeignet für Draht und Cord.



AKTION

071074	Promopack Ringisolator 1 x 100	100
077397	Universal Einschraubhilfe Pro	1
086429	Einschraubhilfe Metall	1

Ringisolator Standard



Unsere bewährten Qualitäts-Ringisolatoren aus besonders stabilem, UV-geschützten Kunststoff haben eine kurze Stütze, um Kurzschlüsse bei Eintretendem Verschleiß zu verhindern. Sie eignen sich besonders für Draht und Cord. Der Ringisolator Super verfügt über einen größeren Körper und Durchlass.



011193	Ringisolator Standard (250)	250
040711	Ringisolator Standard (125)	125
004089	Ringisolator Standard (25)	25
077397	Universal Einschraubhilfe Pro	1
086429	Einschraubhilfe Metall	1

Ringisolator Super



Unsere bewährten Qualitäts-Ringisolatoren aus besonders stabilem, UV-geschützten Kunststoff haben eine kurze Stütze, um Kurzschlüsse bei Eintretendem Verschleiß zu verhindern. Sie eignen sich besonders für Draht und Cord. Der Ringisolator Super verfügt über einen größeren Körper und Durchlass.



011209	Ringisolator Super (250)	250
040728	Ringisolator Super (100)	100
009008	Ringisolator Super (25)	25
077397	Universal Einschraubhilfe Pro	1
086429	Einschraubhilfe Metall	1

W-Isolator Standard



UV-beständiger, stabiler Vollkunststoffisolator zur Montage von Zäunen aus Draht. Die Anbringung kann mit Krampen oder Schrauben erfolgen.



028498	W-Isolator Standard schwarz (175)	175
006734	W-Isolator Standard schwarz (25)	25
050000	Gallagher Schrauben 4,5 x 40 T25 (200)	200

W-Isolator Super



UV-beständiger, stabiler Vollkunststoffisolator zur Montage von Zäunen aus EquiFence oder Cord. Die Anbringung kann mit Krampen oder Schrauben erfolgen.



067617 W-Isolator Super weiß (175) € 175

021055 W-Isolator Super schwarz (175) € 175

067612 W-Isolator Super weiß (25) € 25

067605 W-Isolator Super schwarz (25) € 25

050000 Gallagher Schrauben 4,5 x 40 T25 (200) € 200

Zugisolator S



Besonders stabile Isolatoren für Anfang und Ende von Festzäunen aus Cord, auch zu verwenden als Eckisolatoren. Die Isolatoren sind für eine hohe Zugkraft ausgelegt, wir empfehlen die schwarze Variante aus Vollkunststoff für Cord und die weiße, zusätzlich verstärkte Variante für Draht und EquiFence.



012015 Zugisolator S schwarz (100) € 100

011025 Zugisolator S schwarz (5) € 5

Zugisolator S Verstärkt inkl. Edelstahlbraht



Die einfachste Lösung zur starken Isolierung von Endpfählen. Langlebiger extra starker Isolator mit darin befestigtem Edelstahlbraht. Einfache Anbringung, keine Verbindung von Drähten oder spezielles Werkzeug notwendig. Für Pfosten bis 200 mm.



079483 Zugisolator S Verstärkt weiß inkl. Edelstahlbraht (5) € 5

Zugisolator S Verstärkt



Besonders stabile Isolatoren für Anfang und Ende von Festzäunen aus Draht, EquiFence oder Cord, auch zu verwenden als Eckisolatoren.



012022 Zugisolator S Verstärkt weiß (100) € 100

678061 Zugisolator S Verstärkt schwarz (100) € 100

011032 Zugisolator S Verstärkt weiß (5) € 5

678023 Zugisolator S Verstärkt schwarz (5) € 5



Porzellan Zug- Eckisolator



Hochwertiger Zug-Isolator (015139/053506) aus isolierendem Porzellan für den professionellen Zaunbau.



053506 Porzellan Zug- Eckisolator (60) 60

015139 Porzellan Zug- Eckisolator (6) 6

Porzellan Eckisolator



Hochwertiger Eck-Isolator (015146/015141) aus isolierendem Porzellan für den professionellen Zaunbau.



015141 Porzellan Eckisolator (60) 60

015146 Porzellan Eckisolator (6) 6

Rollen-Eckisolator



Besonders leicht anzubringender Rollen-Eckisolator aus UV-beständigem Kunststoff. Geeignet für Cord und Litze.



086313 Rollen-Eckisolator (30) 30

029013 Rollen-Eckisolator (5) 5

Rollen-Eckisolator für Metallpfähle



Dieser Rollecksolator kann als Roll-Eckisolator in Kombination mit einem Haspelecksopf verwendet und auch an einem Zaunpfahl aus Eisen befestigt werden. Dieser Rollisolator ist für Kunststoffdraht geeignet.



086528 Rollen-Eckisolator für Metallpfähle (5) 5

Cord-Spannset



Einfacher lässt sich Cord nicht spannen: Dieses Komplettsset besteht aus dem Drahtspanner selber und dem Rollen Eckisolator, in den dieser eingehängt wird. Ziehen Sie das Cord nach der Montage einfach an und arretieren Sie es.



028955 Cord-Spannset (1) 1

Befestigungs-Splinte Lang für Insultimber/ Ecopfahl



Befestigungs-Splinte für die Anbringung von Draht und Cord an selbstisolierende Insultimberpfähle und Ecopfähle. Die kurzen Splinte werden für die normale Insultimber- und Ecopfählen, die langen Splinte für Insultimber-Latten verwendet.



024704 Befestigungs-Splinte Lang für Insultimber/ Ecopfahl (1000) 1000

011063 Befestigungs-Splinte Lang für Insultimber/ Ecopfahl (50) 50

Befestigungs-Splinte Kurz für Insultimber/Ecopfahl



Befestigungs-Splinte für die Anbringung von Draht und Cord an selbstisolierende Insultimberpfähle und Ecopfähle. Die kurzen Splinte werden für die normale Insultimber- und Ecopfählen, die langen Splinte für Insultimber-Latten verwendet.



024698	Befestigungs-Splinte Kurz für Insultimber/Ecopfahl (1000)	1000
011056	Befestigungs-Splinte Kurz für Insultimber/Ecopfahl (25)	25

TurboStar Pferdezaun-Eckisolator



Unser innovativer Eckisolator für Breitbandzäune. Ein einzigartiger Unterbau für optimale Haltbarkeit und Befestigung am Zaunpfahl; bereits eingearbeitete Gummipuffer zum besten Schutz und zur Fixierung des Bandes; ein einzigartiger Schlitz zum (nach)spannen des Zauns. Verbindungsplatte 708027 (nicht im Lieferumfang enthalte).



701042	TurboStar Pferdezaun-Eckisolator (30)	30
701028	TurboStar Pferdezaun-Eckisolator (5)	5

Breitbandverbinderplatte für Pferdezaun-Eckisolator



Breitbandverbinderplatte für den Einsatz mit dem TurboStar Eckisolator.



708027	Breitbandverbinderplatte für 701028/701042 (5)	5
--------	--	---

TurboLine Breitband-Eckisolator



Das Top-Produkt bei den Breitband-Eckisolatoren. Der TurboLine Breitband Eckisolator klemmt das Breitband fest zwischen zwei Gummischeiben ein und schützt es so. Gleichzeitig wird ein verrutschen verhindert und die gewünschte Spannung optimal gehalten. Flügelschrauben an den Metallkernen ermöglichen eine feste Anspannung auch ohne Werkzeug. AAuch verwendbar mit der Breitband-Verbindungsplatte 010745.



043880	TurboLine Breitband-Eckisolator mit Flügelmutter (30)	30
016702	TurboLine Breitband-Eckisolator mit Flügelmutter (5)	5

TurboStar Pferdezaun-Isolator



Hochwertiger und innovativer Breitbandisolator. Die orangen Gummipuffer sorgen für besonders festen Halt und verhindern eine Beschädigung des Bandes. Extrem einfache Montage, wahlweise Fixierung mit Klipp-Funktion oder dauerhafter Schraub-Funktion. Ein weiteres Easy2use Produkt!



699066	TurboStar Pferdezaun-Isolator (100)	100
699004	TurboStar Pferdezaun-Isolator (20)	20

TurboLine Breitband-Isolator



Perfekter Halt auch auf langen Strecken: der TurboLine Breitbandisolator klemmt das Band zwischen zwei Gummischeiben fest und verhindert damit nicht nur ein verrutschen, er schützt auch das Band und seine Leiter.



021482	TurboLine Breitband-Isolator (100)	100
011087	TurboLine Breitband-Isolator (20)	20

TurboStar Breitband - Clip für Line Post



Diesen Breitband-Clip brauchen Sie, um Breitband bis 40 mm an einem Line Post Pfahl zu befestigen. Die Befestigung des Bandes ist sehr einfach, mit 1 Klick wird das Band fest zwischen den beiden Gummieinlagen eingeklemmt, sodass Sie einfach und schnell den Zaun montieren können.



082278	TurboStar Breitband Clip für Line Post (100)	100
747033	TurboStar Breitband Clip für Line Post (12)	12

PowerLine Breitband-Isolator



Isolator für Breitbänder bis 40 mm zum anschrauben oder annageln. Vollkunststoff mit Verschlussbügel.



040674	PowerLine Breitband-Isolator (125)	125
011094	PowerLine Breitband-Isolator (25)	25

Abstand-Ringisolator XDI 18 cm



Der gängigste Abstand-Ringisolator aus unserem Easy2use Sortiment für Draht und Cord. Die durchgehende Stütze sorgt für optimale Stabilität; der orange Innenring zeigt den Verschleiß an und ermöglicht damit einen Austausch, bevor der stromführende Draht die durchgehende Stütze berühren kann. Das Optimum an Sicherheit! Abstand 18 cm.



- | | | |
|---------------|--------------------------------------|-------|
| 042647 | Abstand-Ringisolator XDI 18 cm (100) | ☞ 100 |
| 028993 | Abstand-Ringisolator XDI 18 cm (10) | ☞ 10 |

Abstand-Ringisolator XDI 18 cm



Hochwertiger Abstand-Ringisolator (18 cm) mit Metallkern, zum Schutz vor Schäden an nicht-elektrischen Zäunen. Der orange Ring garantiert einen gleichmäßigen Abstand zwischen dem Isolator und dem Stromleiter. Geeignet für (Poly) Litzen oder einer Cordel.



- | | | |
|---------------|--------------------------------------|-------|
| 057818 | Abstand-Ringisolator XDI 18 cm (100) | ☞ 100 |
| 057801 | Abstand-Ringisolator XDI 18 cm (10) | ☞ 10 |

Abstand-Ringisolator XDI 10 cm



Wesentlich stabiler als der herkömmliche Abstandschraubisolator durch die Verwendung einer neuen Technik und zudem viel robuster durch den Metallkern. Dadurch reduziert sich die Kurzschlussgefahr auf ein Minimum. Der orangefarbene Kunststoffteil funktioniert als Verschleißanzeige. Für Holzpfähle geeignet.



- | | | |
|---------------|--------------------------------------|-------|
| 077274 | Abstand-Ringisolator XDI 10 cm (100) | ☞ 100 |
| 075904 | Abstand-Ringisolator XDI 10 cm (20) | ☞ 20 |

Abstandsisolator 10 cm



Qualitativ hochwertiger, solider Abstandschraubisolator (10 cm) mit kurze Stütze, um Verschleiß zu verhindern. Für Holzpfähle. Für Cord und (Kunststoff-)Draht geeignet.



- | | | |
|---------------|-----------------------------|------|
| 082711 | Abstand-isolator 10 cm (90) | ☞ 90 |
| 072491 | Abstand-isolator 10 cm (20) | ☞ 20 |

Zusatzisolator für Pos/Neg Zaun System



Dieser Isolator wurde speziell zur Befestigung auf einem Abstand-Isolator entwickelt. Mit dieser Kombination können Sie zum Beispiel schnell und einfach einen Plus-Minus-Elektrozaun auf Ihrem Holzzaun anbringen, um Katzen aus Ihrem Garten fernzuhalten bzw. auf dem Grundstück zu halten.



- | | | |
|---------------|---|------|
| 077335 | Zusatzisolator für Pos/Neg Zaun System (30) | ☞ 30 |
|---------------|---|------|

Abstand-Ringisolator XDI 20 cm für Metallpfähle



Unser Abstand-Ringisolator aus dem Easy2use Sortiment für Draht und Cord. Durchgehende Stütze für optimale Stabilität, 20cm Abstandsstütze, einzigartige Sicherheit durch orangenen Innenring, der den Verschleiß anzeigt.



- | | | |
|---------------|---|------|
| 029006 | Abstand-Ringisolator XDI 20 cm / M6 für Metallpfähle (10) | ☞ 10 |
|---------------|---|------|

Abstand-Ringisolator XDI 10 cm für Metallpfähle



Unser Abstand-Ringisolator aus dem Easy2use Sortiment für Draht und Cord. Durchgehende Stütze für optimale Stabilität, 10cm Abstandsstütze, einzigartige Sicherheit durch orangen Innenring, der den Verschleiß anzeigt.



086481 Abstand-Ringisolator XDI 10 cm / M6 für Metallpfähle (20) 20

Befestigungsring Premium 40 / 60 mm



Speziell entwickelter Befestigungsring für Gartenzaunpfähle. Auf dem Befestigungsring Premium befindet sich ein Anschlusspunkt (M6 und M8) für verschiedene Isolatoren für Metallpfosten (010714/057795/029066/007516).



008780 Befestigungsring Premium 40 / 60 mm M6 / M8 (5) 5

Abstand-Isolator 20 cm für Metallpfähle

Abstand-Isolator mit M6 Gewinde für Litze, Draht und Cordel bis zu 9 mm Durchmesser. UV-geschützter Kunststoff. Mit 20cm Abstandsstütze, Außengewinde Länge 110 mm M6 inkl. 2xMuttern, für Metallpfähle.



007516 Abstand-Isolator 20 cm / M6 für Metallpfähle (10) 10

Abstand-Isolator Live Tip für Metallpfähle

Der Ring im Live Tip-Isolator ist die perfekte Lösung für anspruchsvolle Einsatzbereiche. Die stromführende Spitze sorgt dafür, dass der Isolator jedem neugierigen Tier, das ihn berührt, einen Schlag versetzt. Dadurch, dass er auf alle bestehenden Pfosten und Materialien aufgeschraubt werden kann, lässt sich jeder bestehende Zaun elektrifizieren. Eine ausgezeichnete Lösung auch für stark belastete Zäune.



752334 Abstand-Isolator Live Tip für Metallpfähle 26/M6 (20) 20

Abstand-Isolator Live Tip 26 cm



Mit einer elektrifizierten Spitze und 100% Isolation zum Pfahl hin, sind die neuen Abstand-Isolatoren eine effektive Option zum Schutz bestehender Zäune. 10 Jahre Produktgarantie.



006190 Abstand-Isolator mit Live Tip 26 cm (20) 20

006183 Abstand-Isolator mit Live Tip 16 cm (20) 20

Abstand-Isolator Live Tip 16 cm für Metallpfähle



Mit einer elektrifizierten Spitze und 100% Isolation zum Pfahl hin, sind die neuen Abstand-Isolatoren eine effektive Option zum Schutz bestehender Zäune. 10 Jahre Produktgarantie.



006145 Abstand-Isolator mit Live Tip 16 cm für Metallpfähle (20) 20

Distanzisolator Ringtop 40 cm (5)

Dieser Distanzisolator mit einer Länge von 40 cm ist für Litze, Band und Cord geeignet und kann für die Elektrifizierung von Elektrozäunen verwendet werden. Er bietet eine zusätzliche Barriere und schützt den Zaun vor Beschädigungen. Die patentierte Ringspitze ist extrem widerstandsfähig und enthält keinen Metallkern, der Kurzschlüsse verursachen kann. Da der Ringaufsatz keine hervorstehenden Teile hat, ist die Verletzungsgefahr minimal.



751221	Distanzisolator Ringtop 40 cm (5)	5
751122	Distanz-Isolator Ringtop 17,5 cm (5)	5

Abstand-Ösenisolator 40 cm



Abstandhalter mit Metallkern, komplett kunststoffbeschichtet. Zum Nachrüsten vorhandener Zäune mit Elektrozaun-Drähten. Mit grossem Ösenisolator.



010981	Abstand-Ösenisolator 17,5 cm weiß (10)	10
720234	Abstand-Ösenisolator 17,5 cm terra (10)	10
010998	Abstand-Ösenisolator 40 cm weiß (10)	10
720135	Abstand-Ösenisolator 40 cm terra (10)	10

Abstand-Ring-Topisolator Doppelt 80 cm



Beim Einsatz dieses Isolators können Tiere auf benachbarten Weiden nicht miteinander in Kontakt kommen. Beispielsweise ideal, um Tiere unterschiedlichen Geschlechts getrennt zu halten.



751924	Abstand-Ring-Topisolator Doppelt 80 cm terra (5)	5
---------------	--	---

Abstand-Isolator für Maschendraht 30cm



Abstandhalter 32 cm zum einhängen in einen vorhandenen Maschendrahtzaun. Zur Nachrüstung von Elektrozaun-Drähten.

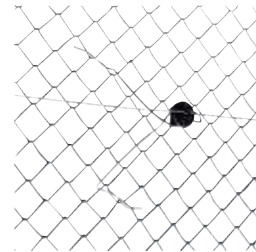

010912	Abstand-Isolator für Maschendraht schwarz (25)	25
---------------	--	----

Abstand-Isolator für für Stacheldrahtzäune 30cm



Um bestehende oder abgenutzte Zäune in einen Elektrozaun umzuwandeln.

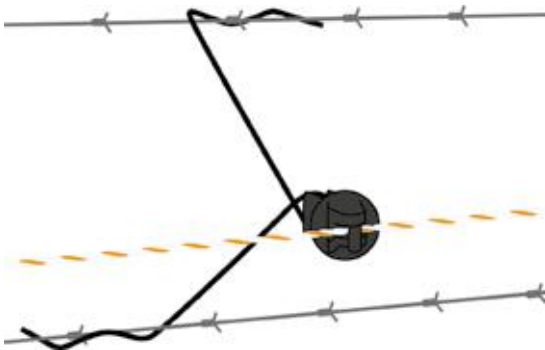

659046	Abstand-Isolator für Stacheldrahtzäune schwarz (25)	25
---------------	---	----

Universal-Schraubisolator



Unsere Universal-Isolatoren eignen sich zur Anbringung weiterer Stromleiter an Mobilzaun-Pfählen. Für die unterschiedlichen Pfähle stehen dabei Isolatoren unterschiedlicher Stärke zur Verfügung.



010943	Universal-Schraubisolator weiß Für ø6 bis 14mm pfahl (10)	10
011230	Universal-Schraubisolator grün Für ø8,5 bis 13mm pfahl (250)	250
010936	Universal-Schraubisolator grün ø8,5 bis 13mm pfahl (20)	20
656083	Universal-Schraubisolator schwarz ø4 bis 10mm pfahl (250)	250
010950	Universal-Schraubisolator schwarz ø4 bis 10mm pfahl (20)	20

Die Verbindungen spielen eine entscheidende Rolle für einen Elektrozaun. Es sind relativ kleine Bauteile, die aber eine wesentliche Rolle für die gute Stromleitung spielen. Durch Zusammenknoten von Draht geht sehr viel Strom verloren, wodurch der Elektrozaun seine Effektivität verliert. Das Anbringen eines guten Verbinders bedeutet nur eine kleine Investition, sorgt aber für einen langfristig perfekt Zaun.

Runde Verbindungsschraube



Feuerverzinkte Schraube zur stromführenden Verbindung mehrerer Drähte. Das Original von Gallagher.



603568	Runde Verbindungsschraube mit Sechskantmutter (100)	📦 100
010851	Runde Verbindungsschraube mit Sechskantmutter (10)	📦 10

Verbindungsschraube senkrecht



Feuerverzinkte Schraube zur stromführenden Verbindung mehrerer Drähte oder Kordeln miteinander.



060498	Verbindungsschraube senkrecht mit Sechskantmutter (100)	📦 100
---------------	---	-------

Verbindungsschraube senkrecht / Flügelmutter



Feuerverzinkte Schraube zur stromführenden Verbindung mehrerer Drähte oder Cordeln miteinander.



603964	Verbindungsschraube senkrecht mit Flügelmutter (100)	📦 100
010868	Verbindungsschraube senkrecht mit Flügelmutter (10)	📦 10

Stahlspannfeder 2,5mm/2,65mm



Die Spannfeder gleicht Spannungsunterschiede im Draht aus, die durch Temperaturschwankungen entstehen. Gewährleistet Sommer wie Winter eine gleichmäßige Spannung des Drahtes; daher kann der Abstand zwischen den Pfählen verdoppelt werden (bis zu 15 m). Geeignet für 2,5 mm und 2,65 mm HT-Draht und EquiFence. Maximale Zugfestigkeit 200 kg. Edelstahl, Länge der Feder 345 mm, Produktgarantie 10 Jahre.



036257	Stahlspannfeder für 2,5 mm / 2,65 mm Draht/EquiFence (1)	📦 1
---------------	--	-----

Stahlspannfeder 1,6mm/1,8mm



Die Spannfeder gleicht Spannungsunterschiede im Draht aus, die durch Temperaturschwankungen entstehen. Gewährleistet Sommer wie Winter eine gleichmäßige Spannung des Drahtes; daher kann der Abstand zwischen den Pfählen verdoppelt werden (bis zu 15 m). Geeignet für 1,6 mm und 1,8 mm Draht. Maximale Zugfestigkeit 85 kg. Edelstahl, Länge der Feder 155 mm, Produktgarantie 10 Jahre.



004133	Stahlspannfeder für 1,6 mm / 1,8 mm Draht (1)	📦 1
---------------	---	-----

Rotierender Spanner



Spannen und lösen Sie Spezial Stahl Draht und Gallagher EquiFence, ohne diese zu durchtrennen. Der rotierende Spanner wird mit dem Spannbügel Super (006451) oder dem Spannbügel (029044) eingesetzt und gedreht, bis der Zaundraht die optimale Spannung erreicht hat. Bei Stahl Drähten Spannfedern nicht vergessen! Aus nichtrostendem Aluminium, steht dauerhaft unter Strom, 10 Jahre Garantie.



021475	Rotierender Spanner (25)	📦 25
010882	Rotierender Spanner (3)	📦 3

Isolierter Draht-/EquiFence-Spannset



Der Drahtspanner besitzt ein perfekt angepasstes Design mit widerstandsfähigem Polykarbonat, um Rostbildung zu verhindern. Eine in das Design integrierte Drahtklemme gewährleistet die einfache Montage von Erdkabeln oder Verbindungen. Geeignet für Draht und EquiFence Zäune.



743134	Isolierter Spanner (20)	📦 20
743103	Isolierter Spanner (1)	📦 1
618005	Draht-/EquiFence-Spannset (2)	📦 2

Isolierter Draht-/EquiFence-Spannset



Dieser einfache Spanner hilft Ihnen dabei, Ihren Draht- oder EquiFence-Zaun nicht nur beim Aufbau, sondern auch nachträglich zu spannen. Einsetzbar an einer beliebigen Stelle im Zaun.



056095	Draht-/EquiFence-Spannset ohne Isolator (2)	📦 2
---------------	---	-----

Spannbügel für Draht-/EquiFence-Spannssets

2

Innovative und einfache Lösung zum Spannen eines Draht- / Equifencezaunes.



695303 Spannbügel für Draht-/ EquiFence-Spannssets 1

Drahtverbinder Vidoflex

10 STAINLESS STEEL

Edelstahlklemme für die stromführende Verbindung von Draht / Drähten.



060764 Drahtverbinder Vidoflex (4) 4

Cordverbinder

10 STAINLESS STEEL

Gewährleistet eine solide Verbindung von Cord oder Vidoflex.



071159 Cordverbinder (25) 25

019342 Cordverbinder (4) 4

Cordverbinder mit Flügelmutter

10 STAINLESS STEEL

Rostfreie Edelstahlklemme mit Flügelmutter, diese gewährleistet eine gute Verbindung und ist einfach mit der Hand anzubringen.



075928 Cordverbinder mit Flügelmutter (4) 4

Breitbandverbinder

2 UV STAINLESS STEEL

Innovatives Gallagher-Design. Zum Verbinden und Spannen von Breitband von 20 mm bis zu 40 mm. Zum Anbringen einfach einfädeln und strammziehen. Spannen und Lösen von Breitband sind jetzt besonders einfach.

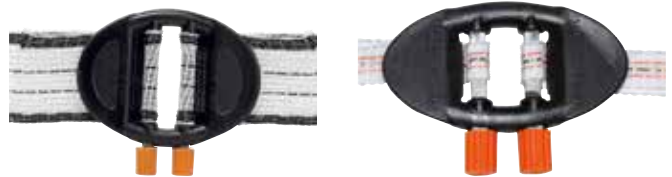

028962 Breitbandverbinder 20 / 40 mm (5) 5

028979 Breitbandverbinder 12,5 / 20 mm (5) 5

Breitbandverbinder

2 STAINLESS STEEL

Zur Verwendung in Kombination mit Artikel Nr. 016702 oder zum Anschluss/ zur Verbindung von 20/40 mm Breitband. Für eine ausgezeichnete mechanische und elektrische Verbindung. Hergestellt aus rostfreiem Edelstahl.



010745 Breitbandverbinderplatte 20 / 40 mm (5) 5

Breitband-Verbindungskabel

2 UV

Kabelset zur stromführenden Verbindung von Breitbändern bis 40mm.



055333 Breitband-Verbindungskabel 60cm (1) 1

Breitband-Anschlußkabel

2 STAINLESS STEEL

Kabelset für den Anschluß von Breitband bis 40mm an das Weidezaungerät.



055340 Breitband-Anschlußkabel 130cm (1) 1

Gallagher bietet unterschiedliche Möglichkeiten für den Bau eines Tores. Kennen Sie schon das mehrdrähtige Torset von Gallagher? Ein ideales Produkt! Damit lässt sich das Tor mit einer Hand öffnen und schließen. Zudem liefern wir auch für permanente Zäune ein solches elektrisches Tor.

Weidetor mit Stromführung



In seiner Breite von 2,5 m bis 4,5 m verstellbares, verzinktes Weidetor inkl. isolierter Befestigungsschienen und Griffe. In 5 Ebenen können Stahldraht, EquiFence, Breitband oder Cord eingespannt werden und sorgen so für eine Stromführung, optisch angepaßt an Ihren Zaun. Lieferung ohne Stromleiter.



001064 Weidetor verstellbar mit Stromführung / Torbreite 2,5 m bis 4,5 m 1

Mobiler Weiderost / Viehgitter

Einfach zu transportierendes Viehgitter. Da ein Weidezaungerät an das Gitter angeschlossen werden kann, können z.B. Fahrradfahrer, Fußgänger und Autoverkehr problemlos darüber hinwegfahren, die Tiere bleiben jedoch im eingezäunten Bereich. Fordern Sie die Bestellbedingungen bei Ihrem Händler an. Preis auf Anfrage.

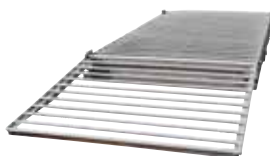

085576 Mobiler Weiderost / Viehgitter 3,0 x 4,0m (LxB) 5

086535 Mobiler Weiderost / Viehgitter 4,0 x 3,0m (LxB) 5

086542 Mobiler Weiderost / Viehgitter 3,0 x 2,4m (LxB) 5

075935 Mobiler Weiderost / Viehgitter 2,4 x 1,3m (LxB) 5

Automatiktür, selbstschließend



Fertiges Tor für die häufige Durchfahrt innerhalb einer festen Weideanlage, zum einfachen Mitnehmen und Anbringen. Das Fahrzeug (der Trecker) drückt das stromführende Weidetor selbst auf und das Tor schließt sich anschließend automatisch.



054923 Automatiktür selbstschließend 5,0 m 1

004164 Automatiktür selbstschließend 3,7 m 1

Multi-Leiter-Tor



Das Multi-Leiter-Tor Breitband ist das vollständigste und am einfachsten zu installierende elektrische Tor auf dem Markt. Dieses multifunktionale Tor bietet Ihnen eine Lösung für praktisch jede Einfahrt. Inklusive 40mm Terra Breitband.

718842 Multi-Leiter-Tor 4 x 40 mm Breitband / terra / 6 m 1

718040 Multi-Leiter-Tor 4 x 12,5 mm Breitband / weiß / 6 m 1

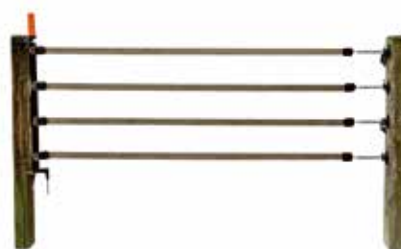

Torrolle Breitband



Das perfekte Tor für eine flexible Absperrung: In der Torrolle befindet sich ein 15 m langes 40 mm Breitband, das sich automatisch wieder einrollt und damit sauber und geschützt lagert.



- 010844 Torrolle Breitband 15 m weiß 1
- 054954 Torrolle Breitband 15 m terra 1

Torrolle Cord



Mit dem Torrollen-Set mit 18 m Cord lässt sich ganz einfach ein Durchgang im Zaun oder ein Treibgang herstellen. Dank der starken Feder im Gehäuse rollt sich das Cord automatisch wieder auf, wenn Sie das Tor öffnen.



- 083084 Torrolle Cord 18 m terra 1

Cord-Torset, dehnbar



Komplettes Torset (elastisches Cord, weiß) zur schnellen und einfachen Einrichtung eines Durchgangs im (Cord-)Zaun. Einfaches Öffnen und Schließen durch Aus- oder Einhängen des Torgriffs aus dem/in den Torgriffanker. Geeignet für 4 Tore von 3 bis 6 Metern Länge.



- 087440 Cord-Torset dehnbar Multipack (4x 3/6m) 1

Cord-Torset, dehnbar



Komplettes Torset (elastisches Cord, weiß) zur schnellen und einfachen Einrichtung eines Durchgangs im (Cord-)Zaun. Einfaches Öffnen und Schließen durch Aus- oder Einhängen des Torgriffs aus dem/in den Torgriffanker. Geeignet für Tore von 3 bis 6 Metern Länge.



- 016412 Cord-Torset dehnbar 3 bis 6 m weiß 1
- 072354 Cord-Torset dehnbar 3 bis 6 m terra 1
- 640556 Cord-Torset dehnbar 6,5 bis 11 m weiß mit 2 Torgriffen 1
- 891064 Elastisches Cord weiß 50 m 1
- 891163 Elastisches Cord terra 50 m 1

Elastisches Cord

50 m elastisches Cord, gefertigt aus hochwertigem, UV-beständigen Synthetikgummi für eine lange Lebensdauer. Das Cord kann bis auf das 2fache seiner normalen Länge gedehnt werden und ist gut sichtbar. Anwendung z.B. für Mobilzäune für Kühe und Pferde, kurze Festzäune oder für Tore in individuellen Längen.



- 891064 Elastisches Cord weiß 50 m 1
- 891163 Elastisches Cord terra 50 m 1

Elastische Cord-Klemme (10)



Mit dieser Klemme können Sie schnell und einfach einen Abschnitt einer elastischen Kordel auf Länge bringen. Umständliche Knoten oder Metallverbinder, für die Sie Werkzeuge benötigen, gehören der Vergangenheit an. Ideal, wenn Sie neue Durchgänge anlegen oder ein vorhandenes Tor spannen wollen. Hergestellt aus extra starkem UV-beständigem Kunststoff. Verpackt pro 10 Stück



- 891170 Elastische Cord-Klemme (10) 1

Spannfeder-Torset



Komplettes Torset bestehend aus Torgriff, Spannfeder, Torgriff-Isolator und Ring-Isolator. Für Tore bis 5 m Breite. Nicht für Pferde-Zäune zu empfehlen!!



009084 Spannfeder-Torset 5 m silber 1

016405 Spannfeder-Torset 5 m weiß 1

Zeitgesteuerter automatischer Toröffner



Automatischer Toröffner einschließlich Torset-Spannfeder. Dieses System eignet sich zum Öffnen eines Durchgangs an einem vorab eingestellten Zeitpunkt. Sehr gut geeignet für Milchviehhalter mit Portionsbeweidung. Das System ist batteriebetrieben mit Unterstützung von Solarzellen.



077441 Zeitgesteuerter automatischer Toröffner 1

Torgriff Soft Touch Cord und Draht



Neuer Design Torgriff. Einzigartiger Soft-Touch-Torgriff mit Gummieinlage.



055722 Torgriff Soft Touch Orange Standard (Edelstahl) 4er Pack (4) 4

697000 Torgriff Soft Touch Orange Standard (Edelstahl) (1) 1

058198 Torgriff Soft Touch Terra Standard (Edelstahl) 4er Pack (4) 4

057979 Torgriff Soft Touch Terra Standard (Edelstahl) (1) 1

Torgriff



Sehr stabiler, extra verzinkter Torgriff mit Nirosa-Zugfeder und besonders starker Isolierung. Beste Gallagher-Qualität!



010776 Torgriff Orange (1) 1

010783 Torgriff Schwarz (1) 1

Kompressions Torgriff N



Stabiler und langlebiger Torgriff mit Kompressionshaken.

AKTION

072408 Kompressions Torgriff N-haken Schwarz (10) 10

007585 Kompressions Torgriff N-haken Schwarz (1) 1



Torgriff Soft Touch Breitband



Neuer Design Torgriff - besonders für Breitband Zäune geeignet. Einzigartigartiger Soft-Touch-Torgriff mit Gummieinlage.



055715	Torgriff Soft Touch Orange Breitband (Edelstahl) 4er Pack (4)	📦 4
696003	Torgriff Soft Touch Orange Breitband (Edelstahl) (1)	📦 1
058204	Torgriff Soft Touch Terra Breitband (Edelstahl) 4er Pack (4)	📦 4
057986	Torgriff Soft Touch Terra Breitband (Edelstahl) (1)	📦 1

Mobiler Torgriff mit 2 Funktionen



Der neue Doppelfunktionsgriff bietet Flexibilität mit besonders sicheren Verbindungspunkten und ermöglicht es Landwirten, den Zaun entweder vom Rollen- oder vom Griffende vom Draht zu lösen. Durch das Einbinden einer Schlaufe, kann der Draht, das Band oder die Litze einfach am Auge im Griff befestigt werden. Das „Ring Top“-Design des Verbindungshaken sorgt dafür, dass sich der Griff nicht vom Zaundraht löst. Die modellierten Handgriffe zeigen an, wo die Hände platziert werden müssen, um einen Stromstoß zu vermeiden. Der Griff ist aus strapazierfähigem, UV-beständigem Material gefertigt.



738321	Mobiler Torgriff mit 2 Funktionen (6)	📦 6
--------	---------------------------------------	-----

Torgriff-Breitband-Verbinder



Edelstahl-Anschluß für Breitband bis zu 40 mm an jeden Torgriff. Für die perfekte Stromleitung.

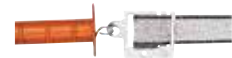

010769	Torgriff-Breitband-Verbinder 40 mm (4)	📦 4
--------	--	-----

Torgriff-Isolator Premium Screw-in



Hochwertiger Torgriffisolator aus dem Easy2use Sortiment mit Anschlußmöglichkeit für 1,6mm Zuleitungskabel. Für 2 Torgriffe und zur Montage an Holzpfehlen.



028986	Torgriff-Isolator 2fach (5)	📦 5
--------	-----------------------------	-----

Torgriff-Isolator Premium Bolt-on



Hochwertiger Torgriffisolator aus dem Easy2use Sortiment mit Anschlußmöglichkeit für 1,6mm und 2,5mm Zuleitungskabel. Für 2 Torgriffe und zur Montage an Metallpfehlen.



060658	Torgriff-Isolator 2fach für Metallpfehle / M6 (5)	📦 5
--------	---	-----

Torgriff-Isolator Premium Pro Screw-in



Für den Anschluss an einen Torgriff mit einer verzinkten Verbindungsplatte. Wir empfehlen hierfür die Verwendung von Drahtverbindungsschrauben (Artikel 010851), um eine optimale Verbindung gewährleisten zu können.



010905	Torgriff-Isolator 2fach (4)	📦 4
--------	-----------------------------	-----

Torgriff-Isolator Economy Screw-in



Günstiger Torgriffisolator für 2 Torgriffe, zur Montage an Holzpfehlen.



010738	Torgriff-Isolator 2fach (4)	📦 4
--------	-----------------------------	-----

Torgriff-Isolator Premium 3-fach



Torgriffisolator für 3 Torgriffe. Besonders gute Leitfähigkeit durch verzinkte Verbindungsplatte. Zentraler Anschlußpunkt für die Stromverbindung.



021451	Torgriff-Isolator 3fach (4)	📦 4
--------	-----------------------------	-----

Für die Installation eines Elektrozauns ist gutes Werkzeug unverzichtbar. Ob es nun um das Spannen eines High Tensile Zauns das Durchschneiden des Drahtes oder das einfache Einschrauben von Isolatoren geht mit dem Werkzeug von Gallagher ist dies im Handumdrehen erledigt.



Gallagher Zange



Das Original von Gallagher! Höchste Qualität und Zuverlässigkeit für alle Zaunarten. Schneidet sogar Gallagher Spezial Stahldraht!



005225 Gallagher Zange

🔧 1

Farmer Zange



EIN Werkzeug für alle Zaunarbeiten! Die Farmerzange eignet sich auch als Hammer, als Drahtschneider sowie zum Lösen von Krampen.



004140 Farmer Zange

🔧 1

Drahtdreher



Die unentbehrliche Hilfe zur Biegung von Drahtenden, z.B. für die Befestigung von Spezial-Stahldraht an Insultimber- und Ecopfählen.



005232 Drahtdreher

🔧 1

Gallagher Schrauben



Selbstbohrende 4,5 x 40 Torxschrauben mit Zylinderkopf. Wachsschicht macht Vorbohren überflüssig. Inklusive T25 Bit.



050000 Gallagher Schrauben 4,5 x 40 T25 (200)

🔧 200

Universal Einschraubhilfe Pro



Professionelles Zubehörteil zum einfachen Einschrauben fast aller Ring- und Schraub-Isolatoren von Gallagher. (Nicht geeignet für 057801, 057818, 009350 und Super Schraubisolator).



077397 Universal Einschraubhilfe Pro

🔧 1

086429 Einschraubhilfe Metall

🔧 1

Drahthaspel



Von Profis für Profis! Rollen Sie Spezial Stahldraht und EquiFence einfach und ohne verdrehen ab - mit unserer feuerverzinkten Drahthaspel.



011018 Drahthaspel

🔧 1

Erdbohrer

2

Löcher bohren einfach gemacht, mit den 1,25m langen Erdbohrern von Gallagher. Erhältlich für 7,5 cm und 10 cm Lochdurchmesser.



704668 Erdbohrer 100 mm Durchmesser 1

704644 Erdbohrer 75 mm Durchmesser 1

Hammer

2

Setzen Sie die Streckenpfosten Ihres Festzauns einfach und bequem mit unseren Rammen und schonen Sie die Pfosten und Ihren Rücken!



017614 Pfahl-Hammer 1

Ramme

2

Setzen Sie die Streckenpfosten Ihres Festzauns einfach und bequem mit unseren Rammen und schonen Sie die Pfosten und Ihren Rücken!

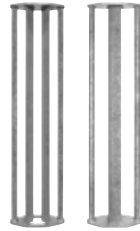

035311 Ramme für Insultimberpfähle 1

017652 Ramme für Ecopfähle 1

Ramme für Isolierten Line Post

2

Spezielle Hand-Ramme, mit doppelten Handgriff, zum einfachen Aufstellen der Gallagher Isolierter Line Post.



525013 Ramme für Isolierten Line Post 1

Line Post Hilfshülle für Ramme

2

Ramm Hilfe für den Line Post 1350 mm/1500 mm.



530031 Line Post Hilfshülle für Ramme 1

Line Post Pfahldorn

2

Gallagher Line Post Pfahldorn zum einfachen Aufstellen von Gallagher Line Post in festen Böden. Praktisches Werkzeug, das speziell für den Gallagher Isolierter Line Post entwickelt wurde.



540016 Line Post Pfahldorn 1

Line Post Pfahlheber Adapter

2

LinePost Pfahlheber Adapter zum einfachen Herausnehmen des Gallagher Line Post. Praktisches Werkzeug, das speziell für den Gallagher Line Post entwickelt wurde. Zur Verwendung in Kombination mit dem Universal-Pfahlheber (Art.Nr. 527000)



527017 Line Post Pfahlheber Adapter 1

Universal Pfahlheber

2

Pfahlheber, geeignet für den Gallagher Line Post Pfahlheber Adapter. Zum einfachen Herausnehmen des Gallagher Isolierter Line Post.



527000 Universal Pfahlheber 1

Spannbügel Standard

4 2

Sie bauen einen Festzaun aus Spezial Stahldraht, Gallagher EquiFence oder Cord? Mit unserem Spannbügel montieren Sie einfach und schnell die rotierenden Spanner, ziehen den Zaundraht an und arrieren ihn dann mit der gewünschten Spannung.



029044 Spannbügel Standard 1

Spannbügel Super

4 2

Das professionelle Spannwerkzeug mit Ratsche zum einfachen und schnellen montieren/demontieren rotierender Spanner in Festzäunen aus Spezial Stahldraht, Gallagher EquiFence und Cord. Ein Muss für jeden professionellen Zaunbauer!



006451 Spannbügel Super 1

Um sicherzustellen, dass der permanente Zaun gut funktioniert, verwenden Sie langlebige Materialien, die viele Jahre mitgehen. Daher ist die gute Installation eines festen Zauns unabdingbar. Daher erläutern wir Ihnen gern die Grundprinzipien zur Errichtung eines permanenten Zauns.

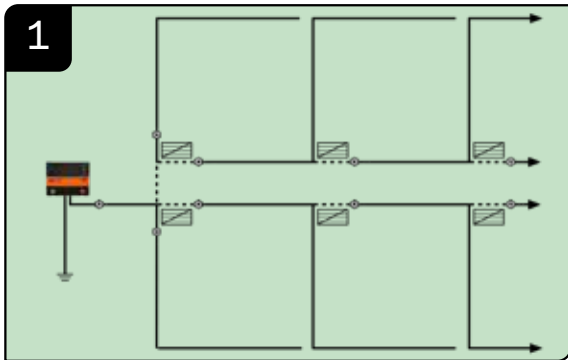

1 Machen Sie einen Lageplan



2 Bestimmen Sie die richtige Drahthöhe (siehe Seite 84)

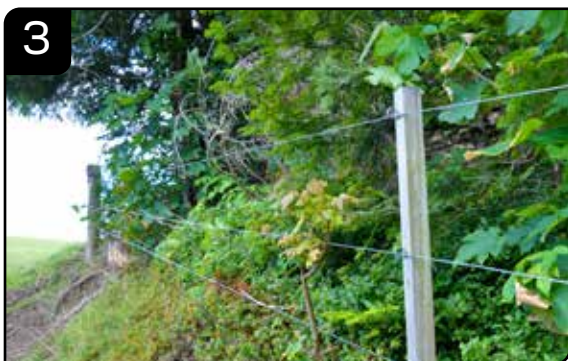

3 Stellen Sie die Eckpfähle auf



4 Stellen Sie die Zwischenpfähle auf



5 Spannen Sie die Drähte



6 Installieren Sie das Gerät und die Erdung

Umfassende Informationen finden Sie unter www.gallagher.eu



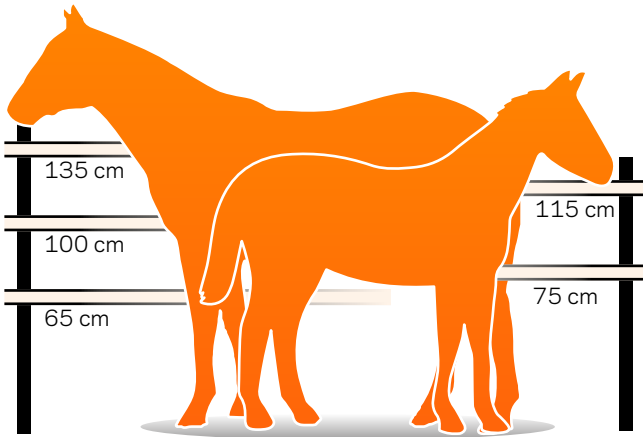

Pferde

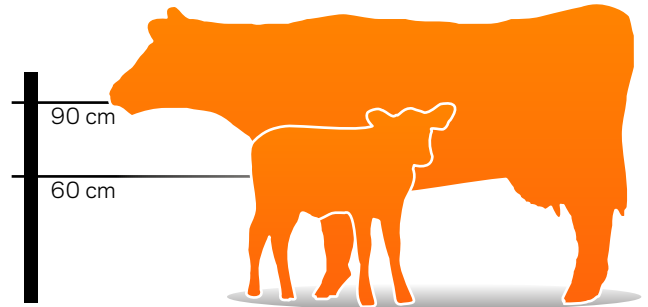

Rinder mit Kalb

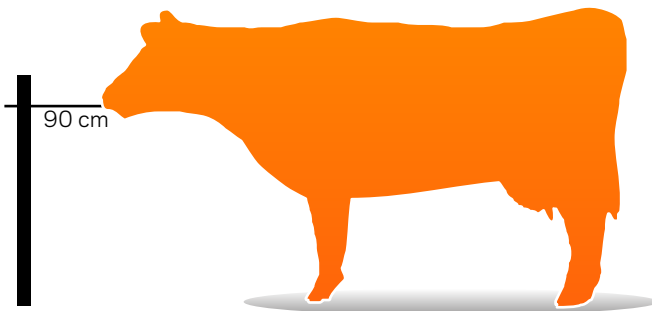

Rinder ohne Kalb

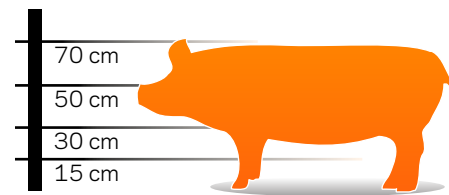

Schweine

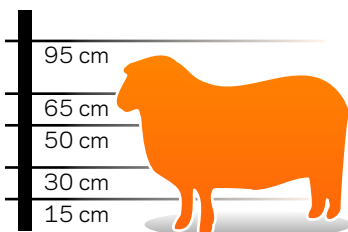

Schafe

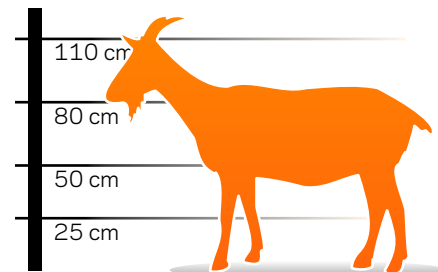

Ziegen

Unter www.gallagher.eu finden Sie alle Elektrozauntipps für alle Arten von Tieren

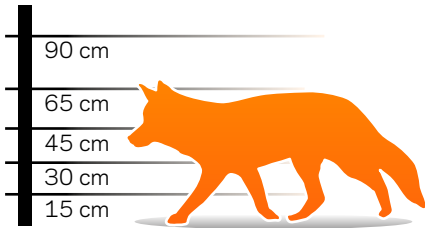

Füchse

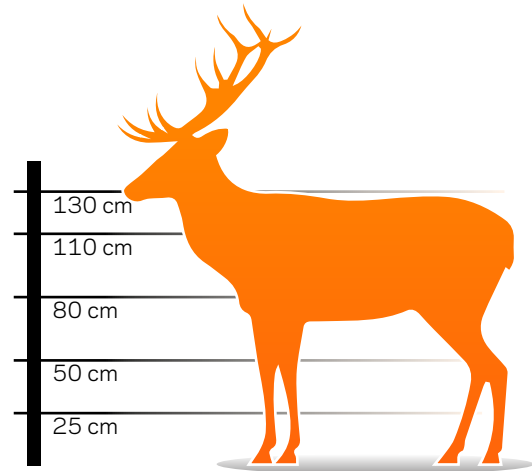

Rehe und Hirsche

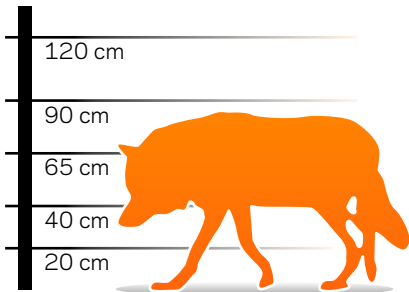

Wölfe



Wildschweine

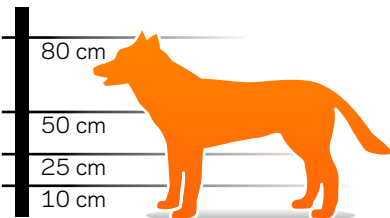

Große Hunde

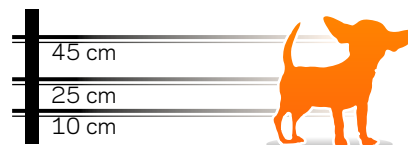

Kleine Hunde

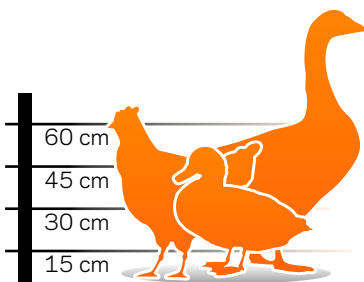

Geflügeltiere

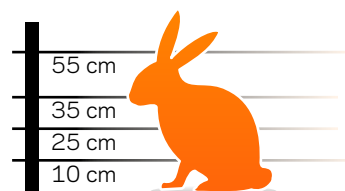

Kaninchen

Als Tierfreund möchten Sie sich darauf verlassen können, dass Ihre Tiere sicher auf der Weide bleiben und nicht ausbrechen. Daher ist es wichtig, dass Sie Ihren Zaun überprüfen, um sicherzugehen, dass er optimal funktioniert. Das Frühjahr ist der perfekte Zeitpunkt für diese Kontrolle; damit haben Sie einen frischen Start in die neue Weidesaison

MACHEN SIE DEN GALLAGHER CHECK!



Praktische Tester für den Gallagher Check



p. 41

Zaunprüfer Störungsmelder
für Elektrozäune Digitaler



p. 41

Voltmesser



p. 41

In dem Gallagher Check Film werden die einzelnen Schritte selbstverständlich genau erläutert.



SCHRITT 1 ÜBERPRÜFEN SIE IHR WEIDEZAUNGERÄT

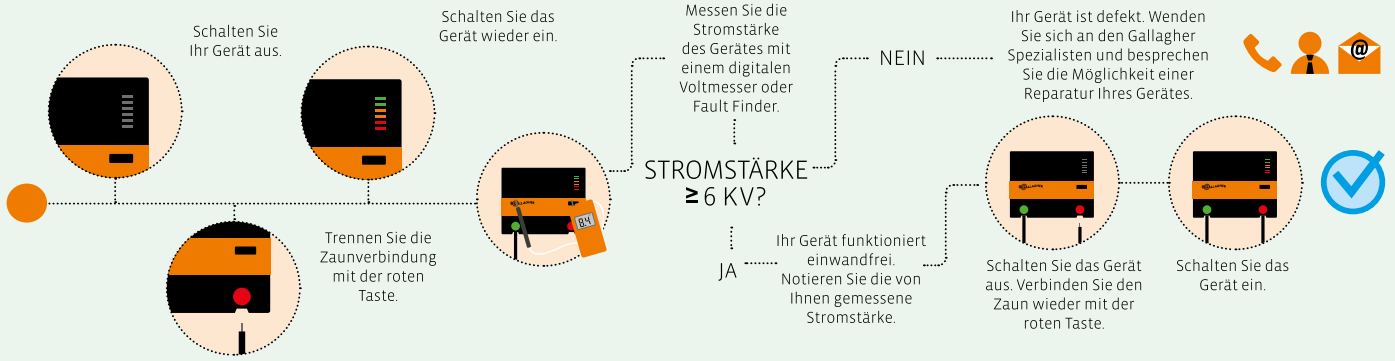

SCHRITT 2 ÜBERPRÜFEN SIE DIE STROMSTÄRKE AN IHREM ZAUN

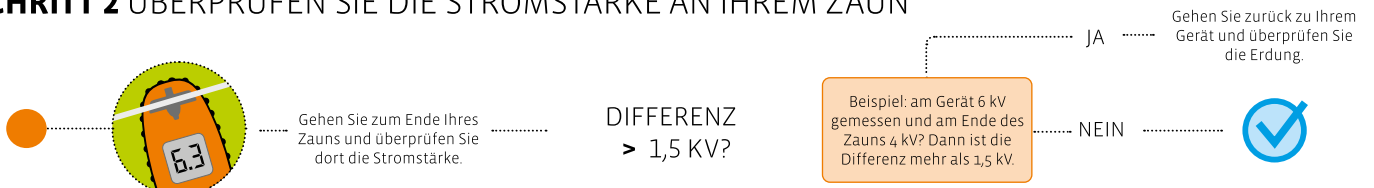

SCHRITT 3 ÜBERPRÜFEN SIE IHREN ZAUN

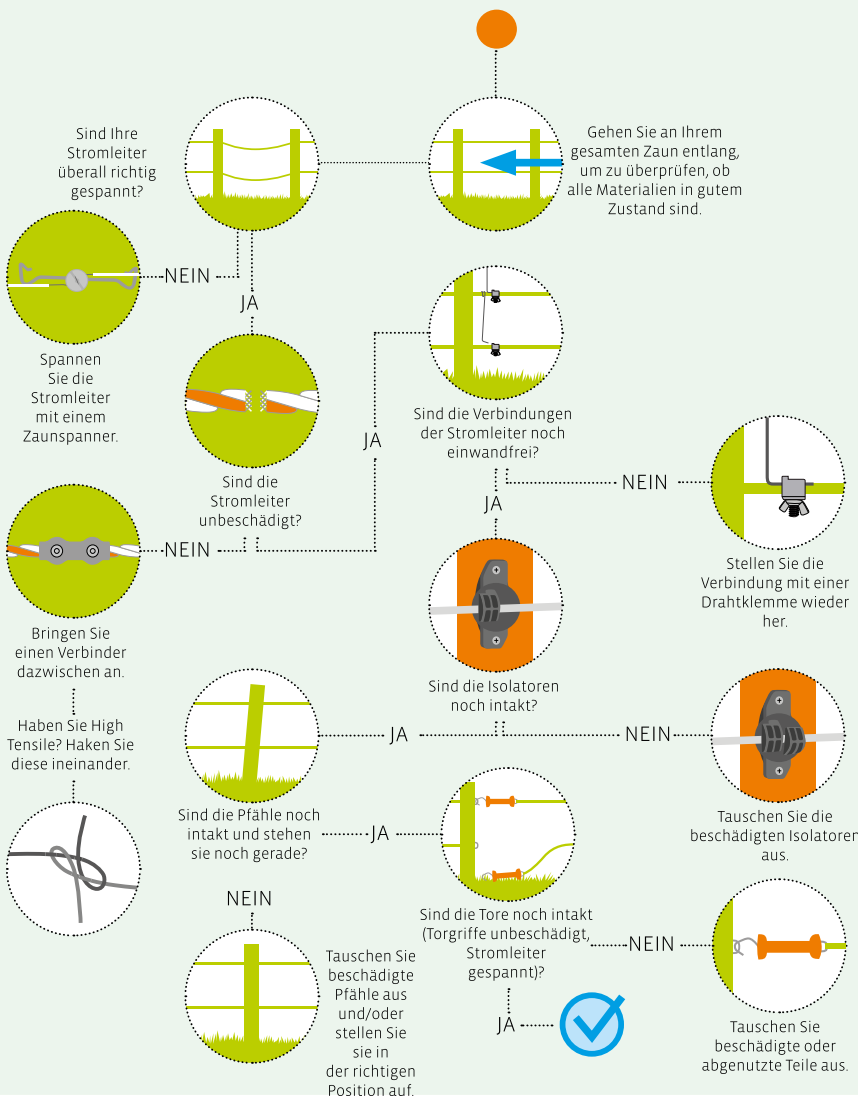

SCHRITT 4 ÜBERPRÜFEN SIE DIE ERDUNG IHRES ZAUNS

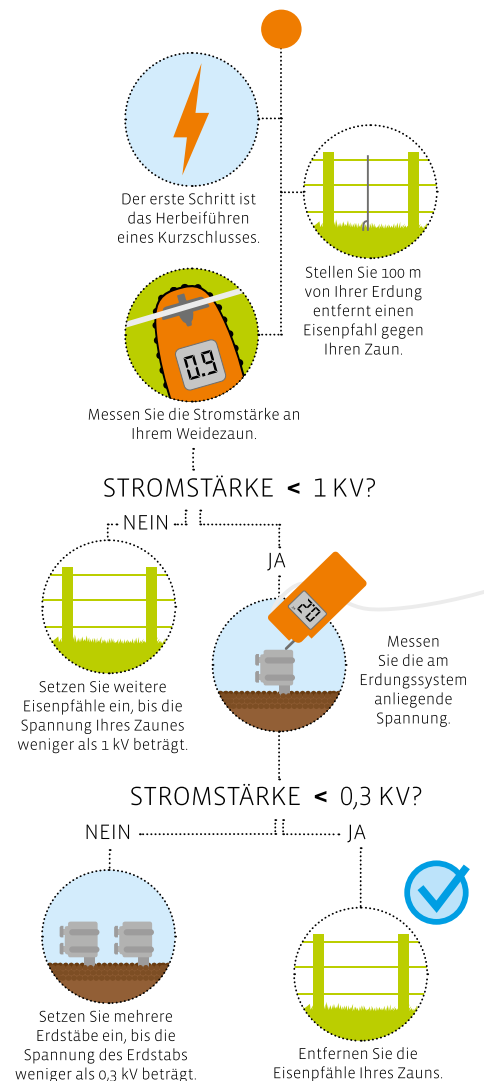

Dank unserer über 80-jährigen Erfahrung in der Agrarindustrie und unserer Reputation für bahnbrechende Innovationen gilt Gallagher als Vorreiter im Bereich Wiege- und EID-Lösungen - mit einem kompletten Angebot an Geräten zum Wiegen von Tieren und zur Datenerfassung sowie EID-Systemen.

WAAGEN & DATENSAMMLER

Wiegecomputer



Die perfekte Waage, um mit dem Wiegen Ihrer Tiere anzufangen. Registrieren Sie das Gewicht Ihrer Tiere, um die Leistung zu überwachen. Dank der einfachen Installation, dem anwenderfreundlichen Design und der Konnektivität mit der Gallagher Animal Performance App ist die W-0 Waage die ideale Lösung für Tierhalter, die mit dem Registrieren des Tiergewichts anfangen möchten.

Wiegecomputer



Diese EID-kompatible Waage ist ideal als Einstiegsgerät für das Wiegen Ihrer Nutztiere geeignet. Mit der integrierten WLAN- oder Bluetooth-Funktion übertragen Sie bequem die Gewichte an die Gallagher App. Diese schnurlose und langlebige Waage ist sowohl für eine permanente als auch für die vorübergehende Installation geeignet.

025001 Wiegecomputer W0



025018 Wiegecomputer W1



LESEGERÄTE FÜR EID

Ein Lesegerät für elektronische Tierkennzeichnungen ist der Hauptbestandteil eines EID-Systems. Das Lesegerät erfasst die einzigartige Identifikations-Nummer jedes einzelnen Tieres, wenn dieses auf einem Hof oder in einem Laufgang gewogen, behandelt oder identifiziert wird.

SmartReader



Tragbares Lesegerät für EID Marken mit Datenerfassung
Hochleistungslesegerät für schnelles lesen von HDX und FDX-B Marken, ergonomischen und widerstandsfähiges Design das perfekte Werkzeug für tragbare EID Datenerfassung.
Größte Flexibilität durch Einfaches auslesen und Verwalten von Tieren und ganzen Herden, 2,8" Farbdisplay mit alphanumerische Tastatur, Bluetooth, USB, LED, Vibration und inkl. Software.

SmartReader



Tragbares Lesegerät für EID Marken mit Datenerfassung.
Hochleistungslesegerät für schnelles lesen von HDX und FDX-B Marken, ergonomischen und widerstandsfähiges Design das perfekte Werkzeug für tragbare EID Datenerfassung.
Einfaches auslesen und Verwalten von vordefinierten Tieren, mit 2,8" Farbdisplay, Bluetooth, USB, LED, Vibration und inkl. Software.



033037 SmartReader HR5



068944 SmartReader HR4





REVOLUTION IM WIEGEN: MIT DEN KABELLOSEN WIEGEBALKEN VON GALLAGHER

Gallagher Europe war das erste Unternehmen, dem es gelang, ein Wiegesystem mit kabellosen Wiegebalken auf den Markt zu bringen. In der Praxis beschädigen die Tiere regelmäßig die Kabel, und dieses Erkenntnis hat uns dazu inspiriert, ein System ohne Kabel zu entwickeln!

Der Landwirt verwandelt sein Smartphone in eine Waage und wiegt die Tiere auf Wiegebalken ohne Kabel. Damit entfällt der wartungsanfälligste Teil des Wiegesystems und... es werden keine Anzeigergeräte oder Waagen mehr benötigt!

Mit der praktischen Animal Performance App können Sie die Messdaten speichern und jederzeit abrufen. Die App ermöglicht Ihrem Kunden die Verwaltung und Analyse von Herden- oder Einzeltierdaten.

Mit diesem patentierten System können Sie Ihren Kunden jetzt helfen, noch effizienter zu arbeiten. Keine zerbrechlichen Kabel mehr, also weniger zu wartende Teile. Das Telefon ist die Waage! Geliefert mit Bluetooth-Verbindung und Lithium-Batterien.



Sortiment der drahtlosen Wiegebalken

DRAHTLOSE WIEGEBALKEN 2500KG - 600MM

060309

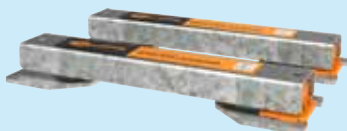

DRAHTLOSE WIEGEBALKEN 2500KG - 1000MM

061306

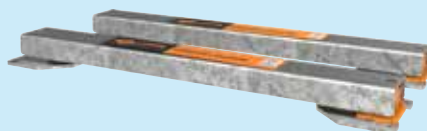

DRAHTLOSE HEAVY DUTY WIEGEBALKEN 5000KG - 1000MM

063300

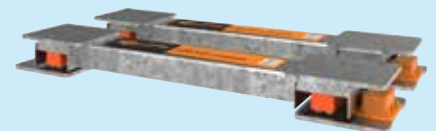

Birth Alarm: Geburtsmeldesystem und Überwachung der Gesundheit des Pferdes



BIRTH ALARM ZUR ÜBERWACHUNG DER GESUNDHEIT

Damit Sie immer wissen, was mit Ihrem Pferd los ist. Das ermöglichen jetzt die Lösungen von Birth Alarm. Einige Produkte von Birth Alarm besitzen einen „Kontroll-Modus“. Im Allgemeinen legen sich Pferde nicht ohne Grund länger hin. Vermutet der Besitzer, dass mit der Gesundheit etwas nicht stimmt, kann ein Birth Alarm am Halfter oder am Antiröllgurt des Pferdes befestigt werden. Wenn sich das Pferd nun hinlegt, wird der Besitzer alarmiert und kann somit unmittelbar eingreifen.

Birth Alarm Premium Plus



Birth Alarm Premium Plus ist das System mit umfassenden Möglichkeiten für die ultimative Überwachung. Mit der vorprogrammierten SIM-Karte mit 5 Jahren SIM-Guthaben ist kein Einzelkauf mehr erforderlich. Mit der kostenlosen App Telegram auf Ihrem Smartphone sind Sie jederzeit mit allen Alarmmeldungen und Statusmeldungen Ihres Birth-Alarms verbunden. Telegram bietet die Option, eine Gruppe zu erstellen, damit mehrere Personen gleichzeitig Benachrichtigungen von Ihrem System erhalten.



MIT GRATIS TELEGRAM APP



086467 Birth Alarm Premium Plus

📞 1

Das komplette Sortiment finden Sie im Spezialkatalog

Weitere Informationen finden Sie unter www.birthalarm.com oder scannen Sie den QR-Code.



Birth Alarm Premium

2 Jahre

Das System für ultimative Kontrolle und umfangreiche Möglichkeiten. Enthält einen einzigartigen Schlafmodus, der speziell für Stuten entwickelt wurde, die flach liegend schlafen. Möglichkeit zur Verbindung an 4 Mobiltelefone. Einschließlich einer Möglichkeit zum Abrufen von Statusmeldungen. Der Sender kann in dem Anti-Roll-Gurt oder am Halfter befestigt werden, je nachdem wobei sich Ihre Stute wohl fühlt.



084548 Birth Alarm Premium € 1

084579 Birth Alarm Premium Complete € 1

Birth Alarm Lite 2.0

2 Jahre

Das Einstiegsmodell im Birth Alarm Sortiment. Ein einfach zu installierendes System, bei dem der Sender rechtzeitig ein Warnsignal an bis zu zwei verbundene Mobiltelefone sendet. Der Sender kann in dem Anti-Roll-Gurt oder am Halfter befestigt werden, je nachdem wobei sich Ihre Stute wohl fühlt. Jetzt auch mit Schlafmodus!



084555 Birth Alarm Lite 2.0 € 1

Birth Alarm Classic

2 Jahre

Der Birth Alarm Classic hat sich in den letzten Jahren als ein sehr zuverlässiges Geburtsmeldesystem für Stuten erwiesen. Das System besteht aus einem Sender, einem Empfänger und einem Befestigungsset. Dieses System eignet sich für Stuten, die flach liegend schlafen. Außerdem kann das System zur Überwachung der Gesundheit des Pferdes verwendet werden (Kolik-Modus).



510 Birth Alarm Classic € 1

511 Birth Alarm Classic Komplettsystem € 1

087471 Birth Alarm Classic incl. Extra Sender 4.33MHz € 1

Birth Alarm Mobile 2.0

2 Jahre

Der Birth Alarm Mobile 2.0 ist mit einer neuen Technologie ausgestattet, die ihn noch zuverlässiger macht. Diese Geburtsanzeige alarmiert nacheinander bis zu 4 Handys und kann an einem Bauchgurt befestigt werden. Inklusive Schlafmodus, um Fehlalarme so weit wie möglich zu vermeiden. Ohne SIM-Karte.



090464 Birth Alarm Mobile 2.0 € 1

090471 Birth Alarm Mobile 2.0 Komplettsystem, inkl. Überrollbügel € 1

AKTION

BIRTH ALARM KAMERASYSTEME



Zudem kann es wünschenswert sein, jederzeit zu wissen, was im Stall oder auf der Weide vor sich geht. Daher bringt Birth Alarm zwei Kamerasysteme auf den Markt, die Ihnen noch mehr Kontrolle und Informationen verschaffen. Diese Kameras ermöglichen in Kombination mit den anderen Birth Alarm-Produkten eine optimale Kontrolle.

000655 PoE-Kamera € 1

054628 Wifi-Kamera € 1

Birth Alarm Mobile 2.0 Komplettsystem, Inkl. WiFi Kamera

2 Jahre

Der Birth Alarm Mobile V2.0 ist jetzt in Kombination mit der Foscam WiFi Kamera, Überrollbügel und Bauchgurt 1,25m erhältlich! Eine sehr interessante Kombination, um die Stute während der Geburt des Fohlens möglichst gut beobachten zu können. Der Birth Alarm Mobile erzeugt ein Warnsignal und in Kombination mit der Kamera bietet dies eine ausgezeichnete Lösung.

WERBEAKTION



090488 Birth Alarm Mobile 2.0 Komplettsystem, Inkl. WiFi Kamera € 1

Ratten und Mäuse stellen sowohl für Menschen als auch für die Natur eine erhebliche Bedrohung dar. Sie verursachen Schäden an Nutzpflanzen, Wildtieren und Ökosystemen und verbreiten dabei Krankheiten. Traditionelle Bekämpfungsmethoden wie Gift sind bei weitem nicht ideal und in der EU sogar verboten. Das ergibt Sinn, denn Gift bekämpft nicht nur das Schädlingsproblem, sondern wirkt sich auch auf das gesamte Ökosystem aus.

Die Mission von Goodnature besteht darin, Schädlinge auf humane Weise zu bekämpfen und gleichzeitig die umliegende Natur zu schützen. Goodnature-Fallen haben ihre Wirksamkeit in verschiedenen Umgebungen bereits seit fast zwei Jahrzehnten bewiesen, einschließlich des empfindlichen Ökosystems von Neuseeland sowie von Garagen, Dachböden, Küchen, Hinterhöfen und Schuppen. Deshalb sind wir überzeugt, dass Goodnature auch Ihr Schädlingsproblem lösen kann!

Entdecken Sie die beste Lösung für Menschen, Tiere und die Natur mit der Schädlingsbekämpfung von Goodnature.

Starter kit

483339

Einsteigerset mit goodnature A24 mit Basiszubehör. Enthält eine Köderschale, in die der Benutzer seinen eigenen Köder (z. B. Erdnussbutter) legen muss.



Smart-Falle mit Zubehör

483179

Alles, was Sie brauchen, um mit dem Fallenstellen zu beginnen! Ein Komplettpaket mit der A24 und dem beliebtesten Zubehör.

Profi Fallen-kit

483360

Das professionelle Fallen-Kit von Goodnature ist eine giftfreie Falle, die Ratten und Mäuse schnell und schmerzlos bekämpft. Die begehbare Falle kann sowohl im Innen- als auch im Außenbereich verwendet werden.



NEU



Smart Aufrüstsatz

766882

Bisher wurde das Goodnature Smart Cap separat verkauft. Von nun an wird die Smart Cap im Smart-Upgrade-Paket verkauft, das auch eine CO2- und eine Köder-„Nachfüllpackung“ zu einem sehr günstigen Preis enthält.



Fallenkasten

483223







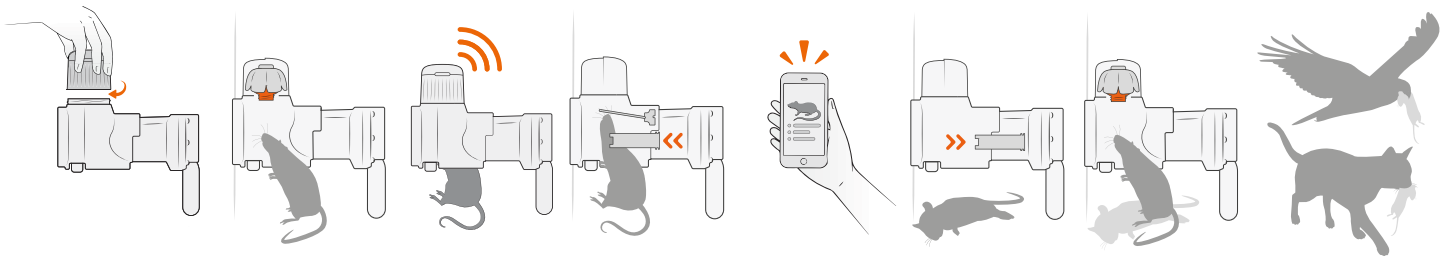

Die robuste, sichere Fallenbox hält die Falle selbst und die toten Nagetiere außer Sichtweite und außerhalb der Reichweite von neugierigen Haustieren, Kindern und der Öffentlichkeit.



Goodnature wurde in Neuseeland gegründet, um bedrohte Wildtiere auf der ganzen Welt zu schützen. Dazu gehört auch die Bekämpfung von Schädlingen wie Mäusen und Ratten auf möglichst tierfreundliche Weise, ohne gefährliche Gifte. In diesem Sinne wurden humane Fallen für unerwünschte Tiere entwickelt.



Leistungsverzeichnis 230V Netzgeräte

	M35 	M50 	M120 	M160 	M350 	M550 	M650 	M950 	M1400 
	383361	038332	033333	384306	323305	323312	323329	324302	324319
Maximale Ausgangsspannung (V)	5400	6200	7000	7700	8700	9200	9200	7700	7700
Spannung unter Last 500 Ohm (V)	3000	3500	3800	4600	6300	7000	7100	7700	7700
Lastspannung 100 Ohm (V)	900	1100	1300	1600	3200	3500	3600	3800	4300
Ladungsenergie (J)	0,35	0,5	1,2	1,6	3,5	5,5	6,5	9	12
Maximale Impulsenergie (J)	0,23	0,3	0,6	0,6	2,7	3,9	4,5	6,1	7,7
Einzeldraht - Ideale Bedingungen (km)	4	10	30	39	85	110	115	125	145
Multidraht (2) Entfernung - Ideale Bedingungen (km)	2	4	8	9	28	35	40	42	55
Multidraht (2) Entfernung - Leichte Vegetation (km)	1	2	3	3,5	12	25	28	31	34
Multidraht (3) Entfernung - empfohlen (km)	0,5	1	2	2,5	7	9	10	11	14
Rasterfläche (Ha/Acre)	1/3	2/5	4/10	6/14	14//35	22/55	26/65	38/95	56/140
Durchschnittliche Leistungsaufnahme (W)	0,6	0,6	0,9	1,6	6	7	8	11	14
Pferd, Vieh	-	-	▪	▪	▪	▪	▪	▪	▪
Schaf, Ziege	-	-	-	-	▪	▪	▪	▪	▪
Schwein	-	-	-	▪	▪	▪	▪	▪	▪
Wild	-	-	-	-	▪	▪	▪	▪	▪
Haustiere, Garten und Teich	▪	▪	▪	▪	-	-	-	-	-
Anzeigegerät ein/aus	▪	▪	▪	▪	▪	▪	▪	▪	▪
Alarmanzeige LED Erdspannung	-	-	-	-	-	-	-	-	▪
Leistung abhängig vom Zustand des Zauns	-	-	-	-	-	-	-	▪	▪
Zeitverzögerung beim Laden	-	-	-	-	-	-	-	▪	▪
Schutz im Falle eines Netzkurzschlusses	-	-	-	-	-	-	-	▪	▪
Eingebauter Blitzschutz	▪	▪	▪	▪	▪	▪	▪	▪	▪
Empfohlene Anzahl von Erdnägeln	1x0,5m	1x1m	2x1m	2x1m	3x1,7m	3x1,7m	3x1,7m	5x1,7m	5x1,7m
Empfohlene Bentonit-Erde-Mischung (Eimer)	-	-	-	-	1	1	1	2	2
IPX-Klassifizierung	IPX4	IPX4	IPX4	IPX4	IPX4	IPX4	IPX4	IPX4	IPX4
Garantie	3 Jahre	3 Jahre	3 Jahre	3 Jahre	3 Jahre	3 Jahre	3 Jahre	3 Jahre	3 Jahre
Abmessungen (lxbxh mm)	145x75x170	145x75x170	145x75x170	145x75x170	180x90x220	180x90x220	180x90x220	268x95x212	268x95x212
Gewicht (kg)	0,80	0,83	0,87	1,7	1,5	1,5	1,5	2,8	2,8

Rev.v1.2-2022

- Standard / Geeignet für
- o Optional
- Nicht kompatibel / Nicht geeignet für

*Nur für den Gebrauch während der Weidesaison.
** Automatisch

M5000i

MBS1000i MBS1800i MBS2800i

Leistungsverzeichnis i Series



Leistungsverzeichnis MultiPower i Series



	379326
Maximale Ausgangsspannung (V)	9000
Spannung unter Last 500 Ohm (V)	9000
Lastspannung 100 Ohm (V)	8200
Ladungsenergie (J)	19
Maximale Impulsenergie (J)	15
Einzeldraht - Ideale Bedingungen (km)	300
Multidraht (2) Entfernung - Ideale Bedingungen (km)	100
Multidraht (2) Entfernung - Leichte Vegetation (km)	60
Multidraht (3) Entfernung - empfohlen (km)	26
Rasterfläche (Ha/Acre)	160/400
Leistungsaufnahme min/max (W)	*11/18
Pferd, Vieh	▪
Schaf, Ziege	▪
Schwein	▪
Wild	▪
Anzeigelampe für Gerät ein/aus	▪
Externes Display	▪
Stromanzeige (A)	▪
Anzeige der Ausgangsspannung (V)	▪
Anzeige der Erdspannung (V)	▪
Anzeige der Rücklaufspannung (V)	o
Alarmanzeige-LED Zaunspannung	▪
LED-Bargraph	▪
Zaun-/Erdalarm	▪
Verbindungstaste Bezugs Erde	▪
Anschlussmöglichkeit externer Alarm	o
12 V Batteriepufferung	o
Leistung je nach Zustand des Zauns	▪
Volle/halbe Leistung	▪
Zeitverzögerung beim Laden	▪
Schutz im Falle eines Netzkurzschlusses	▪
Kontrolle per SMS	o
Fernsteuerung	o
Eingebauter Blitzschutz	▪
Empfohlene Anzahl von Erdnägeln	9x1,7m
Empfohlene Bentonit-Erdungsmischung (Eimer)	3
IPX-Klassifizierung	IPX4
Garantie	3 Jahre
Abmessungen (lxbxh mm)	430x140x310
Gewicht (kg)	8,8

	301310	315317	315331
Maximale Ausgangsspannung (V)	8000	7000	7000
Spannung unter Last 500 Ohm (V)	7800	7000	6400
Lastspannung 100 Ohm (V)	3600	5200	5400
Ladungsenergie (J)	10	14	21
Maximale Impulsenergie (J)	6	10	14
Einzeldraht - Ideale Bedingungen (km)	160	195	240
Multidraht (2) Entfernung - Ideale Bedingungen (km)	40	65	80
Multidraht (2) Entfernung - Leichte Vegetation (km)	28	40	50
Multidraht (3) Entfernung - empfohlen (km)	6	17	20
Rasterfläche (Ha/Acre)	40	75/190	120/300
Max. Stromverbrauch - 12V Batterie (mA)	*800	*850	*1200
Durchschnittliche Stromaufnahme 15V-Netzteil (W)	*10	*13	*17,7
Batteriedauer - Normalbetrieb (Tage/VAh)	[^] 1,7 Tage / 12V105Ah	[^] 1,5 Tage / 12V105Ah	[^] 1 Tag / 12V105Ah
Pferd, Vieh	▪	▪	▪
Schaf, Ziege	▪	▪	▪
Schwein	▪	▪	▪
Wild	▪	▪	▪
Batteriesparmodus	▪	▪	▪
Batteriewarnleuchte (Indikator)	▪	▪	▪
Gerät ein/aus Licht	▪	▪	▪
Eingebauter Blitzschutz	▪	▪	▪
Fernsteuerung	o	o	o
Automatischer Entladeschutz der Batterie	▪	▪	▪
Externes Display	o	▪	▪
Stromanzeige (A)	▪ via App	▪	▪
Anzeige der Ausgangsspannung (V)	▪ via App	▪	▪
Anzeige der Erdspannung (V)	▪ via App	▪	▪
Anzeige der Rücklaufspannung (V)	▪ via App	o	o
Alarmanzeige-LED Zaunspannung	▪	▪	▪
Normal - langsamer Impulsmodus	**	**	**
Zaun-/Erdalarm	▪	▪	▪
Verbindungstaste Bezugs Erde	▪	▪	▪
Anschlussmöglichkeit externer Alarm	o	o	o
12-V-Batterie-Backup-Option	o	o	o
Leistung je nach Zustand des Zauns	▪	▪	▪
Volle/halbe Leistung	▪ / ▪	▪	▪
Zeitverzögerung beim Laden	▪	▪	▪
Schutz im Falle eines Netzkurzschlusses	▪	▪	▪
Bedienung per SMS	▪ / o	o	o
Inklusive Adapter	▪	▪	▪
Geeigneter Adapter (Art.Nr./Art.Nr.)	401324	401324	401324
12V-Batteriekabelsatz MB/MBS enthalten	582207	582207	582207
Geeignet für Solarpanel (Mindestempfehlung)	2x60W	2x60W	2x60W
Empfohlene Anzahl von Erdnägeln	4x1,7m	6x1,7m	7x1,7m
Empfohlene Bentonit-Erdungsmischung (Eimer)	2	2	2
IPX-Klassifizierung	IPX4	IPX4	IPX4
Garantie	3 Jahre	3 Jahre	3 Jahre
Abmessungen (lxbxh mm)	345x95x205	345x95x205	345x95x205
Gewicht (kg)	4,00	4,2	5,6

Rev.v1.2-2022

Rev.v1.1-2024

Leistungsverzeichnis MultiPower MB Series & MultiPower MBS Series

MB150 MB300



MBS200



MBS400



MBS800



	388311	388328	389318	390307	390314
Maximale Ausgangsspannung (V)	8500	9100	9000	9100	9200
Spannung unter Last 500 Ohm (V)	5500	5900	5800	6400	6700
Lastspannung 100 Ohm (V)	2200	2400	2300	2300	2700
Ladungsenergie (J)	1,5	2,7	2	4	7,5
Maximale Impulsenergie (J)	1,2	2	1,5	3	4,9
Einzeldraht - Ideale Bedingungen (km)	50	75	65	85	100
Multidraht (2) Entfernung - Ideale Bedingungen (km)	15	25	20	30	40
Multidraht (2) Entfernung - Leichte Vegetation (km)	10	16	13	19	29
Multidraht (3) Entfernung - empfohlen (km)	4	6	5	8	10
Rasterfläche (Ha/Acre)	6/15	12/30	8/20	16/40	32/80
Durchschnittlicher / maximaler Stromverbrauch 12V Batterie (mA)	195/276	217/276	176/310	195/900	331/1000
Durchschnittliche Stromaufnahme 15 V Netzgerät (W)	2,9	3,3	2,64	3,9	6,7
Batterielebensdauer - Normalbetrieb (Tage/VAh)	[^] 15 Tage / 12V85Ah	[^] 12 Tage / 12V85Ah	[^] 12 Tage / 12V105Ah	[^] 9 Tage / 12V105Ah	[^] 5 Tage / 12V105Ah
Pferd, Vieh	▪	▪	▪	▪	▪
Schaf, Ziege	▪	▪	▪	▪	▪
Schwein	▪	▪	▪	▪	▪
Wild	▪	▪	▪	▪	▪
Haustiere, Garten und Teich	▪	-	▪	-	-
Batteriesparmodus	-	-	▪	-	-
Batteriekontrollleuchte (Anzeige)	▪	▪	LED Bar	LED Bar	LED Bar
Batterieprüfmodus	-	-	▪	▪	▪
Intelligentes Batteriemangement	-	-	▪	▪	▪
Warnung bei niedriger Batteriespannung	-	-	▪	▪	▪
Gerät ein/aus-Anzeige	▪	▪	▪	▪	▪
Eingebauter Blitzschutz	▪	▪	▪	▪	▪
Automatischer Schutz bei entladener Batterie	▪	▪	▪	▪	▪
Alarmanzeige LED Zaunspannung	-	-	▪	▪	▪
Solarmodul und Batteriebetrieb	-	-	▪	▪	▪
Nur Batteriebetrieb	-	-	▪	▪	▪
Netzstrombetrieb	-	-	▪	▪	▪
Nur Batteriebetrieb	-	-	▪	▪	▪
Inklusive Adapter	-	-	▪	▪	▪
Geeigneter Adapter (Art.Nr./Art.Nr.)	401218	401218	401218	401218	401218
12V Batteriekabelsatz MB/MBS enthalten	582207	582207	582207	582207	582207
Inklusive Gitterkabel-Set	004938	004938	004938	004938	004938
Geeignet für Solarpanel (Mindestempfehlung)	*20W	*30W	*20W solar kit part No. 495217	*40W solar kit Part No. 495415	*60W
Geeignet für Gallagher Solar-Stützkasten (073511)	▪	▪	▪	▪	▪
Geeignet für einbruchssichere Box (0199410)	▪	▪	▪	-	-
Empfohlene Anzahl von Erdungsstiften	3x1m	4x1m	4x1m	4x1m	5x1,7m
IPX-Klassifizierung	IPX4	IPX4	IPX4	IPX4	IPX4
Garantie	3 Jahre	3 Jahre	3 Jahre	3 Jahre	3 Jahre
Abmessungen (lxbxh mm)	200x110x 220	200x110x 220	200x110x220	245x130x270	245x130x270
Gewicht (kg)	1,3	1,4	1,9	2,6	2,9

Rev.v1.2-2022

Leistungsverzeichnis 12V Geräte & 9V Geräte

	B60	B100	B200	B300	B10	BA20	BA30	BA40	BA80
	388304	392004	393001	394008	003634	356310	356303	356327	356358
Maximale Ausgangsspannung (V)	8500	10000	9000	10000	7900	9600	9600	9400	9400
Spannung unter Last 500 Ohm (V)	3500	3500	4300	5800	1200	1700	2000	1800 / 1400	2200 / 2000
Lastspannung 100 Ohm (V)	1100	1100	1400	1600	400	500	500	450 / 340	560 / 480
Ladungsenergie (J)	0,6	0,8	1,5	2,6	0,1	0,17	0,25	0,4	0,8
Maximale Impulsenergie (J)	0,4	0,55	1,1	2	0,07	0,12	0,19	0,26	0,48
Einzeldraht - Ideale Bedingungen (km)	25	30	60	90	2	3	5	18	24
Multidraht (2) Entfernung - Ideale Bedingungen (km)	8	10	20	30	1	2	4	6	10
Multidraht (2) Entfernung - Leichte Vegetation (km)	2	5	7	10	-	1,5	3	3	6
Multidraht (3) Entfernung - empfohlen (km)	1	3	5	8	0,5	0,5	0,75	1,5	3
Rasterfläche (Ha/Acre)	3/7	4/10	10/25	15/40	0,5/1,3	0,8/2	1/2,5	2/5	4/10
Durchschnittlicher Stromverbrauch 12V Batterie (mA)	49	60	120	200	15	24	34	43	90
Durchschnittlicher Stromverbrauch des Energiesparmodus 12 V Batterie (mA)	-	35	40	71	-	-	-	-	-
Batteriedauer - normaler Modus (Tage/VAh)	^35 Tage / 12V85Ah	^35 Tage / 12V85Ah	^22 Tage / 12V85Ah	^12 Tage / 12V85Ah	^^30 Tage	^90 Tage / 9V55Ah	^65 Tage / 9V55Ah	^160 Tage / 9V175Ah	^90 Tage / 9V210Ah
9V/12V Anschlüsse	-	-	-	-	*/*	*/*	*/*	*/*	*/*
Pferd, Vieh	▪	▪	▪	▪	▪	▪	▪	▪	▪
Schaf, Ziege	▪	▪	▪	▪	-	-	▪	▪	▪
Schwein	▪	▪	▪	▪	-	▪	▪	▪	▪
Wild	-	▪	▪	▪	-	-	-	-	▪
Haustiere, Garten und Teich	-	-	-	-	▪	▪	▪	▪	▪
Gerät ein/aus (Indikator)	-	-	-	-	▪	▪	▪	▪	▪
Batteriewarnleuchte (Indikator)	▪	▪	▪	▪	-	▪	▪	▪	▪
Automatischer Schutz bei entladener Batterie	▪	▪	▪	▪	▪	@12V	@12V	@12V	@12V
Batteriesparmodus	-	▪	▪	▪	-	-	-	-	-
Modus "Halbe Leistung"	-	▪	▪	▪	-	-	-	-	-
Tagessparmodus	-	▪	▪	▪	-	-	-	-	-
Sparmodus bei Nacht	-	▪	▪	▪	▪	-	-	-	-
Normal - langsamer Impulsmodus	-	▪	▪	▪	▪	▪	▪	▪	▪
Maximal - maximaler Impulsmodus	-	-	-	-	-	-	-	-	▪
Geeignet für Solarpanel (Mindestempfehlung)	GE empfiehlt Geräte der MB/ MBS-Serie	*10W	*20W	*30W	-	-	-	-	-
Inklusive Batterieanschlusskabel	▪	▪	▪	▪	-	-	-	-	-
Inklusive Netzkabel	▪	▪	▪	▪	-	-	-	▪	▪
Inklusive Adapter	-	-	-	-	-	-	-	-	-
Geeigneter Adapter (Art. Nr.)	-	053865	053865	053865	-	-	-	-	-
Empfohlene Anzahl von Erdspeifen	1x1m	2x1m	3x1m	4x1m	1x0,5m	1x0,5m	1x0,5	1x1m	1x1m
Empfohlene Batterie	-	-	-	-	6x1,5V D-Cell	9V-55Ah	9V-55Ah	9V-120Ah	9V-120Ah
IPX-Klassifizierung	IPX4	IPX4	IPX4	IPX4	IPX4	IPX4	IPX4	IPX4	IPX4
Garantie	3 Jahre	3 Jahre	3 Jahre	3 Jahre	3 Jahre	3 Jahre	3 Jahre	3 Jahre	3 Jahre
Abmessungen (lxbxh mm)	200x110x220	320x210x380	320x210x380	320x210x380	80x80x175	280x160x295	280x160x295	280x160x295	280x160x295
Gewicht (kg)	1,4	3,58	3,58	3,7	0,53	1,6	1,6	1,6	1,6

Rev.v1.1-2022

Rev.v1.1-2022

- Standard / Geeignet für
- o Optional

*Nur für den Gebrauch während der Weidesaison.
** Automatisch

- Nicht kompatibel / Nicht geeignet für

Leistungsverzeichnis Solargeräte



	S6	S12	S16	S20Li	S30Li	S40	S100	S200	S400
	349008	349015	341316	350318	350325	345307	346304	360300	361307
Maximale Ausgangsspannung (V)	7500	9000	6900	9200	9300	7900	9600	9600	9600
Spannung unter Last 500 Ohm (V)	1000	1500	2000	2300	2800	2300	3600	4900	6000
Lastspannung 100 Ohm (V)	350	500	500	1200	1800	800	1000	1700	2400
Ladungsenergie (J)	0,08	0,12	0,16	0,2	0,3	0,4	1	2	4
Maximale Impulsenergie (J)	0,06	0,08	0,13	0,15	0,21	0,26	0,74	1,6	3,1
Einzeldraht - Ideale Bedingungen (km)	1	3,5	4,5	6	10	15	30	50	65
Multidraht (2) Entfernung - Ideale Bedingungen (km)	0,5	1,5	1,5	2	3	5	10	20	30
Multidraht (2) Entfernung - Leichte Vegetation (km)	0,2	0,7	0,8	1,2	2	3	5	10	16
Multidraht (3) Entfernung - empfohlen (km)	0,1	0,4	0,5	1	1,5	1,5	3	5	7
Rasterfläche (Ha/Acre)	0,1/0,25	0,75/1,5	0,8/2	1/2,3	1,5/3	2/5	4/10	8/20	16/40
Durchschnittliche Stromaufnahme Batterie (V/mA)	3,2V 39/29 Tag/Nacht	3,2V 39/29 Tag/Nacht	6/21	3,2V/67	3,2V/100	6/46	12/43	12/171	12/321
Betriebstage ohne Tageslicht	-	-	^20 Tage	^20 Tage	^20 Tage	^20 Tage	^20 Tage	^15 Tage	^10 Tage
Pferd, Vieh	-	▪	▪	▪	▪	▪	▪	▪	▪
Schaf, Ziege	-	▪	-	-	▪	▪	▪	▪	▪
Schwein	-	▪	▪	▪	▪	▪	▪	▪	▪
Wild	-	-	-	-	-	▪	▪	▪	▪
Haustiere, Garten und Teich	▪	▪	▪	▪	▪	-	-	-	-
Anzeigegerät ein/aus	▪	▪	-	▪	▪	▪	▪	▪	▪
Batteriewarnleuchte (Indikator)	▪	▪	▪	▪	▪	▪	▪	▪	▪
Batteriesparmodus	-	-	▪	▪	▪	▪	▪	▪	▪
Automatischer Schutz bei entladener Batterie	-	-	-	▪	▪	▪	▪	▪	▪
Halbleistungsmodus / Wild-Modus	-	-	-	-/▪	-/▪	-/▪	-/▪	-/▪	-/▪
Nachtschoner-Modus	-	-	▪	▪	▪	▪	▪	▪	▪
Normal - langsamer Impulsmodus	-	-	-	▪	▪	▪	▪	▪	▪
Netzanschluss-Set inklusive	▪	▪	▪	▪	▪	▪	▪	▪	▪
Solarmodul (Watt)	2,2W	2,2W	1,5W	3,8W	3,8W	4W	7W	20W	40W
Inklusive wiederaufladbarer Batterie	▪	▪	▪	▪	▪	▪	▪	▪(2x)	▪(2X)
Empfohlene Batterie (Mindestanforderung)	Lithium 3,2V-6Ah	Lithium 3,2V-6Ah	VRLA 6V-4Ah	LiFePO 3,2V-6Ah	LiFePO 3,2V-12Ah	VRLA 6V-10Ah	VRLA 12V-7.2Ah	*2x VRLA 12V-7.2Ah	*2x VRLA 12V-7.2Ah
Empfohlene Ersatzbatterie (Art. Nr.)	-	-	075188	-	-	000459	000442 or 033931	(2x) 033931	(2x) 033931
Empfohlene Anzahl von Erdspeissen (nicht im Lieferumfang enthalten)	1x0,5m	1x0,5m	1x0,5m	1x1m	1x1m	1x1m	2x1m	2x1m	4x1m
Geeigneter Ständer (Höhe)	Ring-Top Pfahl (max.12mm)	Ring-Top Pfahl (max.12mm)	730003 (50cm) 007509 (88cm)	571126	571126	730003 (50cm) 007509 (88cm)	730003 (50cm) 007509 (88cm)	730003 (50cm) 007509 (88cm)	730003 (50cm) 007509 (88cm)
IPX-Klassifizierung	IPX4	IPX4	IPX4	IPX4	IPX4	IPX4	IPX4	IPX4	IPX4
Garantie	3 Jahre	3 Jahre	3 Jahre	3 Jahre	3 Jahre	3 Jahre	3 Jahre	3 Jahre	3 Jahre
Abmessungen (lxbxh mm)	140x50x165	140x50x165	175x180x250	190x171x151	190x171x151	305x205x275	355x215x275	330x305x472	660x305x472
Gewicht (kg)	0,93	0,93	1,9	1,2	1,4	4	5	12,2	14,4

Rev.v1.1-2022

- Standard / Geeignet für
- o Optional
- Nicht kompatibel / Nicht geeignet für

WEEE-Richtlinie

Unsere Elektroausrüstungen unterliegen der Europäischen Richtlinie 2012/19/EU betreffend Entsorgung elektrischer und elektronischer Geräte (WEEE-Richtlinie). Falls Sie dieses Gerät entsorgen möchten, darf es nicht dem normalen Haushaltsabfall mitgegeben werden. Das Gerät soll bei Verkaufspunkt abgegeben oder kostenlos an Gallagher Europe gesandt werden. Dadurch helfen Sie dabei, dass das Gerät fachgerecht entsorgt wird und zu verhindern, dass mögliche Schäden für die Umwelt und Gesundheit entstehen.

Leistungsverzeichnis Solar Kits

S220 S230



	061556	060870
Geräte	B200	
Batterie	Premium Turbo AGM 60Ah	Premium Turbo AGM 75Ah
Solarmodul (W)	20W	30W
Halterung für Solarpanel	▪	▪
Maximale Ausgangsspannung (V)	9000	
Spannung an der Last 500 Ohm (V)	4300	
Ladungsenergie (J)	1,5	
Maximale Impulsenergie (J)	1,1	
Einzeldraht - Ideale Bedingungen (km)	60	
Multidraht (2) Entfernung - Ideale Bedingungen (km)	20	
Multidraht (2) Entfernung - Leichte Vegetation (km)	7	
Multidraht (3) Entfernung - empfohlen (km)	5	
Rasterfläche (Ha/Acre)	10/25	
Durchschnittlicher Stromverbrauch 12V Batterie (mA)	120	
Durchschnittliche Stromaufnahme der 12-V-Batterie (mA)	40	
Pferd, Vieh	▪	
Schaf, Ziege	▪	
Schwein	▪	
Wild	▪	
Batteriesparmodus	▪	
Batteriewarnleuchte (Indikator)	▪	
Automatischer Schutz bei entladener Batterie	▪	
Modus "Halbe Leistung"	▪	
Tagessparmodus	▪	
Sparmodus bei Nacht	▪	
Normal - langsamer Impulsmodus	▪	

Rev.v1.0-2022



Leistungsverzeichnis Solarstation

was enthalten ist		MBS2800i	MBS1800i	MBS800
		083053	083060	083077
Bild	Teil Beschreibung	Included	Included	Included
1	Gerät MBS2800i - 230V/12V/21J	Y	-	-
1	Gerät MBS1800i - 230V/12V/14J	-	Y	-
1	Gerät MBS800 - 230V/12V/Solar/7,5J	-	-	Y
2	Energizer-Steuergerät der i-Serie	Y	Y	-
3	Victron BlueSolar MPPT 100/30 Solarladeregler	Y	Y	Y
4	Solarmodul 345 Watt	*Y	*Y	*Y
5	Victron Smart Batterie-Schutz BP-65	Y	Y	Y
6	VRLA Batterie WPL120Ah-12RN	4x	2x	2x
	Bentonit-Super-Erdungsmischung (6,5kg)	3x	2x	1x
	Erdspieß 1m	7x	5x	3x
	Erdungsbuchse	3x	2x	2x
	Erdungsklemme	4x	3x	2x
	Ausführungskabel 2,5mm	40m	30m	10m
	Gelenkschelle Winkel mit Sechskantmutter	10x	10x	10x
	Alu-Schild Solarstation	3x	3x	3x
	Manuelle SolarPower Station	Y	Y	Y
	Metallkasten 1100x1200x1100mm	Y	Y	Y
	Kunststoff-Palette 1200x1200mm	Y	Y	Y
	Abmessungen Solarstation (LxBxH)	1200x1200x1500	1200x1200x1500	1200x1200x1500
	Gesamtgewicht ca. Solarstation (kg)	245	168	156

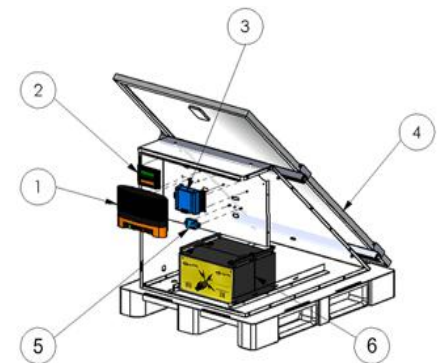

Rev.v1.0-2022



Leistungsverzeichnis Solarmodul

	10Watt Solarmodul	20Watt Solarmodul	30Watt Solarmodul	50Watt Solarmodul	60Watt Solarmodul
	041701	041732	041725	027897	041718
Nennspitzenleistung (Wp)	10Watt	20Watt	30Watt	50Watt	60Watt
Nennspannung (Vmp)	17.3	17.5	17.5	17.5	17.5
Nennstrom(Imp)	0.59A	1.15A	1.72A	2.86A	3.43A
Leerlaufspannung (Voc)	21.6	22.0	22.0	22.0	22.0
Kurzschlussstrom (Isc)	0.65A	1.27A	1.90A	3.17A	3.80A
Betriebstemperatur	-40C to +85C	-40C to +85C	-40C to +85C	-40C to +85C	-40C to +85C
Maximale Systemspannung (DC)	1000V	1000V	1000V	1000V	1000V
Panel-Typ	Poly-crystalline	Poly-crystalline	Poly-crystalline	Poly-crystalline	Poly-crystalline
Anzahl der Zellen	36 (4x9)	36 (4x9)	36 (2x18)	36 (4x9)	36 (4x9)
Glas Typ	tempered	tempered	tempered	tempered	tempered
Glasdicke (mm)	3,2	3,2	3,2	3,2	3,2
Montierter Spannungsregler	2Amp	2Amp	10Amp	10Amp	10Amp
Liste	Anodized Aluminium Alloy	Anodized Aluminium Alloy	Anodized Aluminium Alloy	Anodized Aluminium Alloy	Anodized Aluminium Alloy
Geeignet für (mindestens empfohlen)*	B20, B60, B100 BA20, BA30	B35, B40, B50, B80 BA40, MB150, MBS200	BA80, B180, MBS200 B200, B300, MB300	B280, MBS400	B700, MBS800 MBS/M i Series
Min. empfohlene 12V-Batterie (Ah/Ah)	25/65	65/85	85	105	105
Mitgeliefertes Batterieanschlusskabel (m)	2	2	3	3	3
Inklusive Krokodilklemme	▪	▪	▪	▪	▪
Garantie	2 Jahre	2 Jahre	2 Jahre	2 Jahre	2 Jahre
Länge x Breite x Höhe (mm)	340 x 280 x 17	340 x 450 x 25	340 x 635 x 25	660 x 530 x 35	660 x 630 x 35
Gewicht (kg)	1,1	1,8	2,5	4,2	5,0

Verfügbares Zubehör (nicht im Lieferumfang enthalten)

073511 - Gallagher Solarbox	▪	▪	▪	-	-
069774 - Halterung für Mast-, Wand- und einbruchssichere Schrankmontage.	▪	▪	▪	-	-
069781 - Halterung für Mast-, Wand- und einbruchhemmende Schrankmontage.	-	-	-	▪	▪
068709 - Solarmodulhalterung für B100, B200 und B300	▪	▪	▪	-	-

Rev.v1.0-2024

	Art.Nu.	Ah	Abmessungen LxWxH mm	Gewicht (Kg)	MultiPower Geräte					12V Geräte						
					MB150 388311	MB300 388328	MB1000 301303	MBS200 389318	MBS400 390307	MBS800 390314	B20 028818	B35 356433	B40 386317	B50 028931	B100 392004	B200 393001
12Volt PremiumTurbo AGM	086382	100Ah	353x238x165	26,5	▪	▪	▪	▪	▪	▪						
	086399	75Ah	278x175x190	20,5	▪	▪	▪	▪	▪	▪				▪	▪	▪
	086405	60Ah	242x175x190	17,8	▪	▪	▪	▪	▪	▪				▪	▪	▪
12Volt Premium LA	086351	105Ah	353x175x190	21,5	▪	▪	▪	▪	▪	▪				▪	▪	▪
	086368	80Ah	278x175x190	16,5	▪	▪	▪	▪	▪	▪				▪	▪	▪
	086375	65Ah	242x175x190	14	▪	▪	▪	▪	▪	▪				▪	▪	▪
12Volt VRSLA	033553	25Ah	166x175x125	8,0							▪ (vertikal)	▪ (vertikal)	▪ (vertikal)	▪ (vertikal)		
	047031	12Ah	151x98x101	3,7												
	033931	7.2Ah	151x65x94	2,5												
	047024	5Ah	90x70x107	1,45												
9Volt Air Alkaline	063451	210Ah	190x125x160	4,6							▪	▪	▪	▪	▪(2x)	
	048588	175Ah	190x125x160	3,125							▪	▪	▪	▪	▪(2x)	
	008711	160Ah	190x125x160	3,075							▪	▪	▪	▪	▪(2x)	
	008704	120Ah	160x110x115	2,6							▪	▪	▪	▪		
	007578	55Ah	160x110x115	1,6							▪	▪				
6V VRSLA	000459	10Ah	151x50x94	1,7												
		7Ah	151x34x100	1,26												
	075188	4Ah	70x45x105	0,71												

Rev.v1.0-2022

Leistungsverzeichnis Band

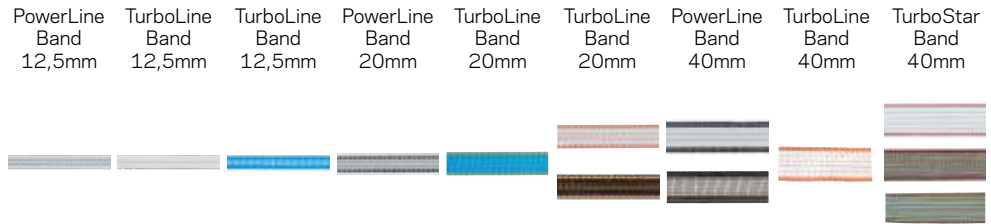

	PowerLine Band 12,5mm	TurboLine Band 12,5mm	TurboLine Band 12,5mm	PowerLine Band 20mm	TurboLine Band 20mm	TurboLine Band 20mm	PowerLine Band 40mm	TurboLine Band 40mm	TurboStar Band 40mm
	062303 026237	076232 086231 079445 079438	079391	106236	086306	007608 060702	006246 060696	007592	072439 010608 070862 072446 010615 070879 010516
Farbe	Weiß/ Schwarz	Weiß/ Orange	Blau	Weiß/ Schwarz	Blau	Weiß/ Orange Terra/ orange	Weiß/ Schwarz Terra/ Schwarz	Weiß/ Orange	Weiß/ Orange Grün/ orange Terra/orange
Meter auf Rolle	100m 200m	200m 400m	200m	200m	200m	200m	200m	200m	100m 200m 350m
Duopak	-	2x200m 2x400m	-	-	-	-	-	-	-
Breite (mm)	12,5	12,5	12,5	20	20	20	40	40	40
Ø Drähte aus Kunststoff (Nylon)	0,3	0,38	0,38	0,38	0,38	0,38	0,5	0,5	0,5
Anzahl der Leiter aus rostfreiem Stahl	4	3	3	5	3	3	11	11	10
Ø Leiter aus rostfreiem Stahl	0,15mm	2x0,16mm 1x0,20mm	2x0,16mm 1x0,20mm	0,15mm	2x0,16mm 1x0,20mm	2x0,16mm 1x0,20mm	0,20mm	10x0,16mm 1x0,20mm	0,20mm
Anzahl der verzinneten Kupferdrähte	1	2	2	1	2	2	1	4	4
Ø verzinnete Kupferdrähte	0,25mm	0,25mm	0,25mm	0,25mm	0,25mm	0,25mm	0,25mm	0,25mm	0,30mm
Verstärkter Spitzendraht	-	▪	▪	▪	▪	▪	▪	▪	▪
Widerstand (Ohm/Meter)	0,18	0,09	0,09	0,18	0,09	0,09	0,17	0,05	0,04
Zugfestigkeit (kg)	65	100	100	175	200	200	450	380	520
TurboStar	-	-	-	-	-	-	-	-	▪
TurboLine	-	▪	▪	▪	▪	▪	-	▪	-
PowerLine	▪	-	-	▪	-	-	▪	-	-
Pferd	▪	▪	-	▪	-	▪	▪	▪	▪
Rinder	▪	▪	-	▪	-	-	-	-	-
Wild	-	-	▪	-	▪	-	-	-	-
Empfohlene Gitterlänge (m)	< 500	> 500	> 500	< 500	> 500	> 500	< 500	> 500	> 500
Spannung am Anfang des Zauns	8000V	8000V	8000V	8000V	8000V	8000V	8000V	8000V	8000V
bei 100m	6000V	7600V	7600V	6000V	7600V	7600V	6000V	8000V	8000V
bei 500m	4500V	6400V	6400V	4500V	6400V	6400V	4400V	7500V	7500V
auf 1000m	2500V	5300V	5300V	2500V	5300V	5300V	2300V	7000V	7000V
UV-Garantie	5 Jahre	5 Jahre	5 Jahre	5 Jahre		5 Jahre	5 Jahre	5 Jahre	7 Jahre

Rev.v1.0-2022



Leistungsverzeichnis Vidoflex & Polywire

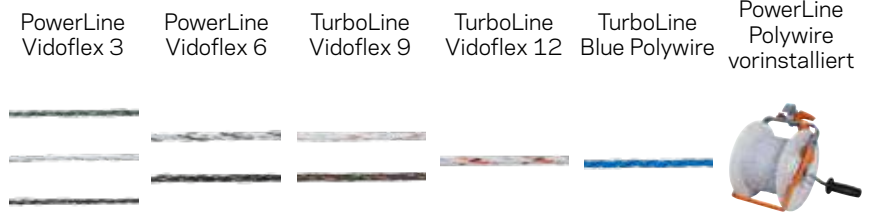

	PowerLine Vidoflex 3	PowerLine Vidoflex 6	TurboLine Vidoflex 9	TurboLine Vidoflex 12	TurboLine Blue Polywire	PowerLine Polywire vorinstalliert
	019335 010554 063987	021680 021697 054855 063970 072422	011247 011254 049028 054862 075775 069316 069323 079421	079377	079384 075829 072477 079452	061184 (Gezwirnt - ähnlich wie Vidoflex 3)
Farbe	Weiß, Grün, Terra	Weiß, Terra	Weiß/Orange Terra/orange	Weiß/Orange zwarz	Blau	Weiß/Schwarz
Meter auf Rolle	100m 200m	200m 400m 1000m	200m 400m 1000m	400m	200m 400m 1000m	500m
Duopak	-	-	2x200m 2x400m 2x1000m	-	2x400m	-
Durchmesser (mm)	2	2,5	3	3	3	2
Anzahl der Kunststoffäden (Nylon)	18	18	24	35	21	18
Ø Drähte aus Kunststoff (Nylon)	0,25mm	0,30mm	0,25mm	0,25mm 0,35mm	0,38mm	0,25mm
Anzahl der Drähte aus rostfreiem Stahl	6	6	6	6	-	-
Ø Drähte aus rostfreiem Stahl	0,15mm	0,20mm	0,15mm	0,20mm	-	-
Anzahl der Kupferlitzen	-	-	3	4	3	-
Ø verzinnnte Kupferdrähte	-	-	0,25mm	0,25mm	0,25mm	-
Widerstand (Ohm/Meter)	6,8	3,8	0,06	0,046	0,06	6,0
Zugfestigkeit (kg)	47	80	105	105	105	60
TurboLine	-	-	▪	▪	▪	-
PowerLine	▪	▪	-	-	-	▪
Schafe, Ziegen	▪	▪	▪	▪	-	▪
Rinder	▪	▪	▪	▪	-	▪
Großwild	▪	▪	▪	▪	▪	▪
Kleinwild	-	-	-	-	▪	-
Empfohlene Gitterlänge (m)	< 500	< 500	> 500	> 500	> 500	< 500
Spannung am Anfang des Zauns	8000V	8000V	8000V	8000V	8000V	8000V
bei 100 m	3600V	4900V	7800V	7900V	7800V	3600V
bei 500 m	1100V	2300V	7000V	7400V	7000V	1100V
bei 1000 m	600V	1400V	6400V	6900V	6400V	600V
UV-Garantie	5 Jahre	5 Jahre	5 Jahre	5 Jahre	3 Jahre	2 Jahre

Rev.v1.0-2022



Leistungsverzeichnis Cord

EconomyLine

PowerLine Cord

TurboLine Cord



	063918 063932	063925 063949	063963 072460	063956 072453	057856 056101 069293 069798	058006 057993 069309 069804
Farbe	Weiß/Schwarz Terra/zwart		Weiß/Schwarz Terra/zwart		Weiß/Orange Terra/orange	
Meter auf Rolle	100m 200m 500m		200m 500m		200m 500m	
Duopak	-		-		2x200m 2x500m	
Durchmesser (mm)	5		5+		6+	
Ø Drähte aus Kunststoff (Nylon)	0,2		0,3		0,3	
Anzahl der Leiter aus rostfreiem Stahl	5		5		8	
Ø Leiter aus rostfreiem Stahl	0,2mm		0,2mm		0,2mm	
Anzahl der verzinnnten Kupferdrähte	-		1		3	
Ø verzinnte Kupferdrähte	-		0,25		2x0,25mm 1x0,30mm	
Widerstand (Ohm/Meter)	3,82		0,18		0,06	
Zugfestigkeit (kg)	330		330		430	
TurboLine	-		-		▪	
PowerLine	-		▪		-	
EconomyLine	▪		-		-	
Pferd	▪		▪		▪	
Rinder	▪		▪		▪	
Wild	-		-		▪	
Empfohlene Gitterlänge (m)	< 500		< 500		> 500	
Spannung am Anfang des Zauns	8000V		8000V		8000V	
bei 100m	4700V		6000V		8000V	
bei 500m	2000V		4500V		7500V	
auf 1000m	1000V		2500V		7000V	
UV-Garantie	3 Jahre		5 Jahre		7 Jahre	



Leistungsverzeichnis HT

HT Wire 1,6mm MT Wire 1,8mm HT Wire 1,8mm HT Wire 2,5mm HT Gallagher Electromax 2,65mm TurboStar EquiFence 7,2/2,7mm HTHC EquiFence 7,5/2,5mm HT



	004195 004188	060412	077311	039999	069385	912042 912240	009124 053858
Farbe	Leere	Leere	Leere	Leere	Leere	Weiß, terra, orange 4 geleiders	Weiß, terra 3 geleiders
Meter auf Rolle	315m 1580m	500m	1250m	625m	600m	250m	250m
Durchmesser (mm)	1,6	1,8	1,8	2,5	2,65	7,8	7,5
Anzahl der Folien	1	1	1	1	1	1	1
Ø Adern in mm	1,6	1,8	1,8	2,5	2,65	2,7	2,5
Widerstand (Ohm/Meter)	0,07	0,067	0,050	0,035	0,029	0,0115	0,035
Zugfestigkeit (kg)	220	250	350	500	550	400	500
Hohe Zugfestigkeit	▪	-	▪	▪	▪	▪	▪
Mittelstarke Zugfestigkeit	-	▪	-	-	-	-	-
Besondere Eigenschaften	Zink-Aluminium-Magnesium-Beschichtung	Zink-Aluminium-Magnesium-Beschichtung	Zink-Aluminium-Magnesium-Beschichtung	Zink-Aluminium-Magnesium-Beschichtung	Zink-Aluminium-Magnesium-Beschichtung	2,7 mm starker leitfähiger, stark verzinkter High-Tensile-Kern, abgeschirmt durch weißen oder nicht leitenden Kunststoff mit 4 Schichten leitfähiger Kohle.	2,5 mm verzinkter, hochfester Kern, abgeschirmt durch weißen oder nicht leitenden Kunststoff mit 3 Lagen leitfähigem Kohlenstoff.
Pferd	-	-	-	-	-	▪	▪
Rinder	▪	▪	▪	▪	▪	-	-
Schwein	-	▪	▪	▪	-	-	-
Schafe	▪	▪	▪	▪	▪	-	-
Ziege	▪	▪	▪	▪	▪	-	-
Wild	▪	▪	▪	▪	▪	-	-
Empfohlene Gitterlänge (m)	> 500	> 500	> 500	> 500	> 500	< 500	< 500
Spannung am Anfang des Zauns	8000V	8000V	8000V	8000V	8000V	8000V	8000V
bei 100m	8000V	8000V	8000V	8000V	8000V	8000V	8000V
bei 500m	7500V	7600V	7700V	7800V	7950V	7900V	7700V
auf 1000m	7000V	7100V	7300V	7500V	7800V	7800V	7500V
Garantie	10 Jahre	10 Jahre	10 Jahre	10 Jahre	10 Jahre	10 Jahre	10 Jahre

Rev.v1.0-2022





Gallagher

12V Batterie Backup-System	15, 21, 22, 38, 39	Duopack TurboLine Cord 2 x 500 m weiß	64	Insultimber (FSC®) Pfahl 150 x 3,8 x 3,8cm (1)	45
12V Kabelsatz für 9V Geräte (1)	40	Duopack TurboLine Litze Blau 2 x 400 m	64	Insultimber (FSC®) Pfahl 180 x 3,8 x 3,8 cm (1)	45
12V Kabelsatz für 9V/12V Geräte (1)	40	Duopack Vario Pfahl 1,00 m terra (2x10)	49	Insultimber (FSC®) Pfahl 210 x 5 x 5 cm (1)	45
12V Kabelsatz für B60 (1)	40	Duopack Vidoflex 9 TurboLine Plus 2 x 1000 m terra	49	Insultimber (FSC®) Stützstabe 200 x 4 x 8 cm (1)	45
12V Kabelsatz für MB/MBS Serien	40	Duopack Vidoflex 9 TurboLine Plus 2 x 200 m weiß	63	Isolierter Spanner (1)	75
20W Solarpanel + Halterung	21, 22	Duopack Vidoflex 9 TurboLine Plus 2 x 400 m terra	63	Isolierter Spanner (20)	56, 57, 75
230V SMS-Steckdose für Fence Control	38	Duopack Vidoflex 9 TurboLine Plus 2 x 400 m weiß	63	Komforthaspel 500 m	55
230V/15V Adapter MB/MBS serie	22, 40	Econohaspel 500 m	55	Komforthaspel mit 500 m Litze	55
230V/15V Adapter MBS i Series	15, 20, 21, 39, 40	EconomyLine Cord ECO 100 m weiß	65	Komforthaspel mit Übersetzung 1200 m	55
40W Solarpanel + Halterung	21	EconomyLine Cord ECO 200 m terra	65	Komforthaspel mit Übersetzung 500 m	55
6 Volt Batterie für Foxlights	33, 44	EconomyLine Cord ECO 200 m weiß	65	Kompressions Torgriff N-haken Schwarz (1)	79
9V/12V Zaun- und Erdkabelset (1)	40	EconomyLine Cord ECO 500 m weiß	65	Kompressions Torgriff N-haken Schwarz (10)	79
Abstand-isolator 10 cm (20)	72	Ecopfahl 150 x 7cm (4)	47	Kontroll- und Warnlampe	41
Abstand-isolator 10 cm (90)	72	Ecopfahl 185 x 7 cm (4)	47	Kopfsolator für Federstahlpfahl oval (5)	51
Abstand-Isolator 20 cm / M6 für Metallpfähle (10)	73	Edelstahlclip für Glasfaserpfahl 10 mm (25)	52	Krokodil Klemme Grün (5)	40
Abstand-Isolator für Maschendraht schwarz (25)	74	Edelstahlclip für Kunststoffpfahl 13 mm (10)	52	Krokodil Klemme Rot (5)	40
Abstand-Isolator für Stacheldrahtzäune schwarz (25)	74	Edelstahlclip für Kunststoffpfahl 19 mm (25)	52	Kunststoffpfahl 19 mm 1,70 m schwarz (10)	52
Abstand-Isolator Live Tip für Metallpfähle 26/M6 (20)	73	Einschraubhilfe Metall	67, 68, 81	Kunststoffpfahl 19 mm 2,00 m schwarz (10)	52
Abstand-Isolator mit Live Tip 16 cm (20)	73	Elastische Cord-Klemme (10)	78	Kunststoffpfahl blau 0,70 m (10)	52
Abstand-Isolator mit Live Tip 16 cm für Metallpfähle (20)	73	Elastisches Cord terra 50 m	78	Kunststoffpfahl blau 1,00 m (10)	52
Abstand-Isolator mit Live Tip 26 cm (20)	73	Elastisches Cord weiß 50 m	78	Kunststoffpfahl blau 1,50 m (10)	52
Abstand-Ösenisolator 17,5 cm terra (10)	74	Elektrifizierter Ringtop-Pfahl (10)	50	Kunststoffpfahl schwarz 0,70 m (10)	52
Abstand-Ösenisolator 17,5 cm weiß (10)	74	Elektrozaun Kit für Katzen M35 230V	43	Kunststoffpfahl schwarz 13 mm 0,98 m (10)	52
Abstand-Ösenisolator 40 cm terra (10)	74	Elektrozaun Kit für Katzen S6 Solar	31, 43	Laderegler 15A für Solarmodule >30W	36
Abstand-Ösenisolator 40 cm weiß (10)	74	Endschelle Mittelrohr Taumelscheibe	52	Laderegler 2A für 10/20W Solarmodul	36
Abstand-Ring-Topisolator Doppelt 80 cm terra (5)	74	EquiFence 7,5 mm / 2,5 mm - 20 kg - 250 m weiß	57	Line Post Hilfschule für Ramme	47, 82
Abstand-Ringisolator XDI 10 cm (100)	72	EquiFence 7,5 mm/2,5 mm - 20 kg - 250 m terra	57	Line Post Pfahldorn	47, 82
Abstand-Ringisolator XDI 10 cm (20)	72	Erd- und Zuleitungs-Verbinder (2)	35	Line Post Pfahlheber Adapter	47, 82
Abstand-Ringisolator XDI 10 cm / M6 für Metallpfähle (20)	73	Erd- und Zuleitungskabel XL Rot 2,5mm 50m	34	M120	19
Abstand-Ringisolator XDI 18 cm (10)	72	Erd-/Zuleitungskabel 1,6 mm 25 m 100 Ohm/km	34	M1400	17
Abstand-Ringisolator XDI 18 cm (100)	72	Erd-/Zuleitungskabel 1,6 mm 50 m 100 Ohm/km	34	M160	19
Abstand-Ringisolator XDI 20 cm / M6 für Metallpfähle (10)	72	Erd-/Zuleitungskabel 1,6mm 10m 100 Ohm/km	34	M35	19
Aluminium EU Warnschild (1)	39	Erd-/Zuleitungskabel 2,5 mm 100 m 35 Ohm/km	34	M350	18
Ausleger für Montagepfähle	54	Erd-/Zuleitungskabel 2,5 mm 400 m 35 Ohm/km	34	M50	19
Automatiktor selbstschließend 3,7 m	77	Erd-/Zuleitungskabel 2,5 mm XL 200 m 8,4 Ohm/km	34	M5000i	14
Automatiktor selbstschließend 5,0 m	77	Erd-/Zuleitungskabel 2,5mm 25m 35 Ohm/km	34	M550	18
B10	27	Erd-/Zuleitungskabel 2,5mm 50m 35 Ohm/km	34	M650	18
B100	24	Erdbohrer 100 mm Durchmesser	45, 82	M950	17
B200	24	Erdbohrer 75 mm Durchmesser	45, 82	Marder Kit M50 230V	44
B300	24	Erdstab 0,5 m mit Anschlußkabel 3 m	35	MB150	22
B60 - 12V/0,6J	22	Erdstab 1 m mit Erdungsklemme (3)	35	MB300	22
BA20	27	Erdstab 1 m ohne Erdungsklemme (1)	35	MBS1000i	6, 15
BA30	9, 27	Erdstab 1,7 m mit Erdungsklemme (1)	35	MBS1800i	15
BA40	26	Erdstab 2 m mit Erdungsklemme (3)	35	MBS200	21
BA80	26	Erdungsklemme (1)	35	MBS2800i	8, 15
Batterie 12V 7.2Ah für S100, S200, S400	28, 29, 32	Erdungsverbinding (1)	35	MBS400	8, 21
Batterie 6V 10Ah S40/S40LE	29, 33	Ersatz/Akku 6Volt 4Ah für S10, S16, S20	33	MBS800	20
Befestigungs-Splinte Kurz für Insultimber/ Ecopfahl (1000)	45, 47, 71	Ersatzbatterie Fehlersuchergerät (Fault Finder)	41	Mehrdraht Pfahl 1,50m (10)	50
Befestigungs-Splinte Kurz für Insultimber/ Ecopfahl (25)	45, 47, 71	Ersatzisolator Mehrdraht Pfahl Orange (50)	50	Mehrdraht Quattro Pfahl 1,00 m (10)	50
Befestigungs-Splinte Lang für Insultimber/ Ecopfahl (1000)	45, 47, 70	Ersatzisolator Mehrdraht Pfahl Weiß (20)	50	Mehrdraht Ring-Top Pfahl 1,10 m weiß (10)	50
Befestigungs-Splinte Lang für Insultimber/ Ecopfahl (50)	45, 47, 70	EU Warnschild (universal) (1)	39	Metallplatte Taumelscheibe	52
Befestigungsring Premium 40 / 60 mm M6 / M8 (5)	73	Farmer Zange	81	Mittelrohr Taumelscheibe	52
Bentonite Super-Erdungssset (6 kg)	35	Federstahlpfahl 1,10 m (10)	51	Mobiler Torgriff mit 2 Funktionen (6)	80
Blitzschutz	38	Federstahlpfahl oval 1,0 m (50)	51	Mobiler Weiderost / Viehgitter 2,4 x 1,3m (LxB)	77
Bodenanker (5)	47	Federstahlpfahl oval 1,00 m (1)	51	Mobiler Weiderost / Viehgitter 3,0 x 2,4m (LxB)	77
Bodenanker Handbohrer	47	Federstahlpfahl oval 1,00 m (1)	51	Mobiler Weiderost / Viehgitter 3,0 x 4,0m (LxB)	77
Breitband-Anschlußkabel 130cm (1)	76	Fehlersuchergerät (Fault Finder)	41	Montagepfahl 1,25m für 3 Haspeln/Isolatoren	54
Breitband-Verbindungskabel 60cm (1)	65	Flood Gate Controller (5600 Ohm)	38	Montagepfahl 2,00 m für 5 Haspeln/Isolatoren	54
Breitband-Verbindungskabel 60cm (1)	76	Foxlights	44	Montagepfahl mit 3 Komforthaspel	54
Breitbandverbinder 12,5 / 20 mm (5)	66, 76	Foxlights Solar	44	Multi-Leiter-Tor 4 x 12,5 mm Breitband / weiß / 6 m	77
Breitbandverbinder 20 / 40 mm (5)	65, 66, 76	Fuß Taumelscheibe	52	Multi-Leiter-Tor 4 x 40 mm Breitband / terra / 6 m	77
Breitbandverbinderplatte 20 / 40 mm (5)	45, 47, 70	Fuß/Halterung S10, S16, S20, MBS, MB und B60	22	Pfahl-Hammer	45, 82
Breitbandverbinderplatte für 701028/701042 (5)	71	Gallagher Isolierter Line Post 1,40 m (4)	47	Pigtail Pfahl orange (10)	51
Controller i Series	39	Gallagher Isolierter Line Post 2,05 m (10)	47	Porzellan Eckisolator (6)	70
Cord-Spannset (1)	64, 65, 70	Gallagher Line Post Dropper 0,95 m (10)	47	Porzellan Zug- Eckisolator (6)	70
Cord-Torset dehnbar 3 bis 6 m terra	78	Gallagher Schrauben 4,5 x 40 T25 (200)	68, 69, 81	Porzellan Zug- Eckisolator (60)	70
Cord-Torset dehnbar 6,5 bis 11 m weiß mit 2 Torgriffen	78	Gallagher Solar Tragebox	81	PowerLine Breitband 12,5 mm 100 m weiß	66
Cord-Torset dehnbar Multipack (4x 3/6m)	9, 78	Gallagher Zange	23	PowerLine Breitband 12,5 mm 200 m weiß	66
Cordverbinder (25)	64, 65, 76	Gallagher Zaunspinne (5)	52	PowerLine Breitband 20 mm 200 m weiß	66
Cordverbinder (4)	64, 65, 76	Garten und Teich kit 50cm M35 230V	43	PowerLine Breitband 40 mm 200 m terra	66
Cordverbinder mit Flügelmutter (4)	64, 65, 76	Garten und Teich kit 50cm S6 Solar	31, 43	PowerLine Breitband 40 mm 200 m weiß	66
Dachinnenisolator Marder Kit (5)	44	Gartenpfahl 0,50 m schwarz (5)	52	PowerLine Breitband-Isolator (125)	71
Digitales Voltmessgerät	41	Geflügel Kit B60 12V	44	PowerLine Breitband-Isolator (25)	71
Doppelklipp-Isolator für Federstahlpfahl oval (10)	51	Geflügelnetz, grün 112/1-15/S-50 m	62	PowerLine Cord 200 m terra	65
Doppelter mobiler Erdstab (2x0,5m, einschließlich 3 Meter Kabel)	35	Geflügelnetz, grün 112/1-9/S-25m	62	PowerLine Cord 200 m weiß	65
Draht- Clip für Isolierten Line Post (100)	47, 67	Geflügelnetz, grün 112/2-15/S-50m	62	PowerLine Cord 500 m terra	65
Draht- Clip für Isolierten Line Post (20)	47, 67	Geflügelnetz, orange 112/1-15/G-50 m	62	PowerLine Cord 500 m weiß	65
Draht-/EquiFence-Spannset (2)	56, 57, 75	Geflügelnetz, orange 112/2-15/G-50 m	62	Powerpack Alkaline Batterie 9V/120Ah - 160 x 110 x 115 mm	33
Draht-/EquiFence-Spannset ohne Isolator (2)	75	Glasfaserpfahl 10 mm 1,50 m (1)	52	Powerpack Alkaline Batterie 9V/160Ah - 190 x 125 x 160 mm	33
Drahtdreher	81	Glasfaserpfahl 10mm 1,25m (50)	52	Powerpack Alkaline Batterie 9V/175Ah - 190 x 125 x 160 mm	33
Drahthaspel	81	Halterung für S20 Lithium und S30 Lithium	30	Powerpack Alkaline Batterie 9V/210Ah - 190 x 125 x 160 mm	33
Drahtlitze 2,0 mm - 3 kg - 200 m	57	Hasen-/Kaninchenetz, grün 65/1-15/S-50 m	61	Powerpack Batterie Alkaline 9V/55Ah - 160 x 110 x 115 mm	33
Drahtlitze 2,0 mm - 6 kg - 400 m	57	Hasen-/Kaninchenetz, grün 65/1-9/S-25m	62	Premium 6/12V Ladegerät PRO 4.0 Li 4A 6/12V	33
Drahtverbinder Vidoflex (4)	63, 64, 76	Hasen-/Kaninchenetz, orange 65/1-15/G-50 m	61	Promopak Ringisolator 1 x 100	68
Duopack Alkaline Batterie 2x 9V/175Ah - 190 x 125 x 160 mm	26, 27, 33	Haspel mit Handgriff 200 m	55	Ramme für Ecopfähle	47, 82
Duopack Steigbügelpfahl 1,55 m terra (2x5)	48	Haspel mit Handgriff 400 m	55	Ramme für Insultimberpfähle	45, 82
Duopack Steigbügelpfahl 1,55 m weiß (2x5)	48	Haspel mit Kunststoff Litze 102m	53	Ramme für Isolierten Line Post	47, 82
Duopack TurboLine Breitband 12,5 mm 2 x 200 m weiß	66	Haspel mit TurboLine Litze 102m	53	Regenrohrschelle Isolator Marder Kit (1)	44
Duopack TurboLine Breitband 12,5 mm 2 x 400 m weiß	66	Haspeladapter für Montagepfähle (5)	54	Reparaturset netze	62
Duopack TurboLine Cord 2 x 200 m terra	64	Haustier und Garten Kit 80cm M35 230V	42	Ring-Top Pfahl - 1,00 m (10)	50
Duopack TurboLine Cord 2 x 200 m weiß	64	Haustier und Garten Kit 80cm S6 Solar	31, 42	Ringisolator Economy (75)	68
Duopack TurboLine Cord 2 x 500 m terra	64	Herz Taumelscheibe	52	Ringisolator Standard (125)	68
		Hobby netz, grün 65/1-5/S-15m	62	Ringisolator Standard (25)	68
		Hobbypfahl 0,75 m terra (10)	49	Ringisolator Standard (250)	68
		Hobbypfahl 0,75 m weiß (10)	49	Ringisolator Super (100)	68
		i Series Alarm System	14, 15, 38, 39	Ringisolator Super (25)	68
		i Series Fence Monitor Zaunüberwachung	14, 37, 39	Ringisolator Super (250)	68
		i Series Fernbedienung	14, 37, 39, 41	Ringisolator XDI (125)	67
		i Series Zaunüberwachung Solar	14, 15, 37		
		Insultimber (FSC®) Ecopfahl 200 x 8 x 8 cm (1)	45		
		Insultimber (FSC®) Ecopfahl 250 x 10 x 10 cm (1)	45		
		Insultimber (FSC®) Latte 110 x 3,8 x 2,6 cm (1)	45		
		Insultimber (FSC®) Latte 126 x 3,8 x 2,6 cm (1)	45		
		Insultimber (FSC®) Latte 95 x 3,8 x 2,6 cm (1)	45		

Ringisolator XDI (25)	67	TurboLine Breitband 12,5 mm 200 m blau	66	Ziegennetz, orange 105/1-14/G-50 m	60
Ringisolator XDI (250)	67	TurboLine Breitband 12,5 mm 200 m weiß	66	Ziegennetz, orange 105/2-14/G-50m	60
Ringisolator XDI (75)	67	TurboLine Breitband 12,5 mm 400 m weiß	66	Zugisolator S schwarz (100)	69
Ringisolator XDI für Metallpfähle M6 x 23 cm (10)	68	TurboLine Breitband 20 mm 200 m blau	66	Zugisolator S schwarz (5)	69
Ringisolator XDI für Metallpfähle M6 x 23 cm (125)	68	TurboLine Breitband 20 mm 200 m terra	66	Zugisolator S Verstärkt schwarz (100)	69
Rollen-Eckisolator (30)	70	TurboLine Breitband 20 mm 200 m weiß	66	Zugisolator S Verstärkt schwarz (5)	69
Rollen-Eckisolator (5)	70	TurboLine Breitband 40 mm 200 m weiß	65	Zugisolator S Verstärkt weiß (100)	69
Rollen-Eckisolator für Metallpfähle (5)	70	TurboLine Breitband-Eckisolator mit Flügelmutter (30)	71	Zugisolator S Verstärkt weiß (5)	69
Rotierender Spanner (25)	56, 57, 75	TurboLine Breitband-Eckisolator mit Flügelmutter (5)	71	Zugisolator S Verstärkt weiß inkl. Edelstahl Draht (5)	69
Rotierender Spanner (3)	56, 57, 75	TurboLine Breitband-Isolator (100)	71	Zusatzisolator für Pos/Neg Zaun System (30)	72
Round Batterie Alkaline 6V/90Ah - 180 x 180 x 170 mm	33	TurboLine Breitband-Isolator (20)	71		
Runde Verbindungsschraube mit Sechskantmutter (10)	75	TurboLine Cord 200 m terra	64		
Runde Verbindungsschraube mit Sechskantmutter (100)	75	TurboLine Cord 200 m weiß	64	W&EID	
S100 mit Akku	8, 29	TurboLine Cord 500 m terra	64	Drahtlose heavy duty Wiegebalken 5000kg - 1000mm	89
S12 mit Li Akku	31	TurboLine Cord 500 m weiß	64	Drahtlose Wiegebalken 2500kg - 1000mm	89
S16 mit Akku	29	TurboLine Litze Blau 1000m	64	Drahtlose Wiegebalken 2500kg - 600mm	89
S20 mit lithium Akku	7, 30	TurboLine Litze Blau 400m	64	Smartreader HR4	88
S200 mit Akku	28	TurboStar Breitband 40 mm 100 m terra	65	SmartReader HR5	88
S220 (B200+20W+60Ah Premium Turbo AGM)	25	TurboStar Breitband 40 mm 100 m weiß	65	Wiegecomputer W0	88
S230 (B200+30W+75Ah Premium Turbo AGM)	25	TurboStar Breitband 40 mm 200 m grün	65	Wiegecomputer W1	88
S30 mit lithium Akku	7, 30	TurboStar Breitband 40 mm 200 m terra	65		
S40 mit Akku	29	TurboStar Breitband 40 mm 200 m weiß	65		
S400 mit Akku	28	TurboStar Breitband 40 mm 350 m terra	65		
Schafe Kombinetz, orange 90/1-14/G-50 m	60	TurboStar Breitband 40 mm 350 m weiß	65	Birth Alarm	
Schafe Kombinetz, orange 90/2-14/G-50 m	60	TurboStar Breitband Clip fur Line Post (100)	47, 71	Birth Alarm Classic	91
Schafe Turbonetz, weiß 90/1-14/W-50 m	59	TurboStar Breitband Clip fur Line Post (12)	47, 71	Birth Alarm Classic incl. Extra Sender 433MHz	91
Schafe Turbonetz, weiß 90/2-14/W-50 m	59	TurboStar EquiFence 250 m terra	57	Birth Alarm Classic Komplettsystem	91
Schafnetz, orange 90/1-14/G-50 m	58	TurboStar EquiFence 250 m weiß	57	Birth Alarm Lite 2.0	91
Schafnetz, orange 90/1-14/G-50m	59	TurboStar Pferdezaun-Eckisolator (30)	71	Birth Alarm Mobile 2.0	91
Schafnetz, orange 90/1-14/W-50 m	59	TurboStar Pferdezaun-Eckisolator (5)	71	Birth Alarm Mobile 2.0 Komplettsystem, inkl. Überrollbügel	91
Schafnetz, orange 90/2-14/G-50 m	58	TurboStar Pferdezaun-Isolator (100)	71	Birth Alarm Mobile 2.0 Komplettsystem, Inkl. WiFi Kamera	91
Schafnetz, orange 90/2-14/W-50 m	59	TurboStar Pferdezaun-Isolator (20)	71	Birth Alarm Premium	91
Schafnetz, orange 90/2W14/G-50 m	59	U-Schelle Taumelscheibe	52	Birth Alarm Premium Complete	91
Scheckenzaun-Band Erweiterungssset 20 m	44	Universal Einschraubhilfe Pro	67, 68, 81	Birth Alarm Premium Plus	90
Scheckenzaun-Band Erweiterungssset 50 m	44	Universal Pfahlheber	82	PoE-Kamera	91
Schlüsselanhänger Elektrozaun Tester	41	Universal-Schraubisolator grün Für ø8,5 bis 13mm Pfhäl (250)	74	Wifi-Kamera	91
Schneckenzaun Anschlussdose	44	Universal-Schraubisolator grün ø8,5 bis 13mm Pfhäl (20)	51		
Schneckenzaun Set S6 Solar (20mtr)	44	Universal-Schraubisolator schwarz ø4 bis 10mm Pfhäl (20)	51, 74	Goodnature	
Sicherheits-Box	23	Universal-Schraubisolator weiß Für ø6 bis 14mm pfhäl (10)	51, 52, 74	Fallenkasten	93
Sirene	14, 15, 38, 39	Vario Pfahl 1,00 m terra (10)	49	Profi Fallen-kit	92
SmartFence 2.0	53	Vario Pfahl 1,00 m weiß (10)	49	Smart Aufrüstsatz	93
SmartFence 2.0 (4Packung)	53	Variopfahl 1,55m (20)	49	Smart-Falle mit Zubehör	92
SMS Fernbedienung (GSM)	38, 39	Verbindungsschraube senkrecht mit Flügelmutter (10)	75	Starter kit	92
Solar Halterung B100/B200/B300	24, 36	Verbindungsschraube senkrecht mit Flügelmutter (100)	75		
Solarmodul 10W mit 2A Regler / ohne Halterung	36	Verbindungsschraube senkrecht mit Flügelmutter (100)	75		
Solarmodul 20W mit 2A Regler / ohne Halterung	36	Verbindungsschraube senkrecht mit Sechskantmutter (100)	75		
Solarmodul 30W mit 10A Regler / ohne Halterung	36	Vidoflex 12 TurboLine Plus 400 m weiß	63		
Solarmodul 50W mit 10A Regler / ohne Halterung	36	Vidoflex 3 PowerLine 100 m grün	64		
Solarmodul 60W mit 10A Regler / ohne Halterung	36	Vidoflex 3 PowerLine 100 m terra	64		
Solarmodul-Kit für die Zaunüberwachung	37, 39	Vidoflex 3 PowerLine 200 m weiß	64		
Solarmodulhalterung 10/20/30W	36	Vidoflex 6 PowerLine 1000 m weiß	64		
Solarmodulhalterung 50/60W	36	Vidoflex 6 PowerLine 200 m terra	64		
Solarstation MBS1800i	15, 16	Vidoflex 6 PowerLine 200 m weiß	64		
Solarstation MBS2800i	15, 16	Vidoflex 6 PowerLine 200 m terra	64		
Solarstation MBS800	20	Vidoflex 6 PowerLine 200 m weiß	64		
Spannbügel für Draht-/EquiFence-Spannssets	76	Vidoflex 6 PowerLine 400 m terra	64		
Spannbügel Standard	82	Vidoflex 6 PowerLine 400 m weiß	64		
Spannbügel Super	82	Vidoflex 9 TurboLine Plus 1000 m blau	63		
Spannfeder-Torset 5 m silber	79	Vidoflex 9 TurboLine Plus 1000 m terra	63		
Spannfeder-Torset 5 m weiß	79	Vidoflex 9 TurboLine Plus 1000 m weiß	63		
Spezial Stahldraht 1,6 mm - 25 kg - 1580 m	56	Vidoflex 9 TurboLine Plus 200 m weiß	63		
Spezial Stahldraht 1,6 mm - 5 kg - 315 m	56	Vidoflex 9 TurboLine Plus 400 m terra	63		
Spezial Stahldraht 1,8 mm - 10 kg - 500 m	57	Vidoflex 9 TurboLine Plus 400 m weiß	63		
Spezial Stahldraht 1,8 mm - 25 kg - 1250 m	56	Vogelzaun-Kit	43		
Spezial Stahldraht 2,5 mm - 25 kg - 625 m	56	W-Isolator Standard schwarz (175)	68		
Spezial Stahldraht 2,65 mm - 26 kg - 600 m "ElectroMax"	56	W-Isolator Standard schwarz (25)	68		
Stahlspannfeder für 1,6 mm / 1,8 mm Draht (1)	56, 75	W-Isolator Super schwarz (175)	69		
Stahlspannfeder für 2,5 mm / 2,65 mm Draht/ EquiFence (1)	56, 57, 75	W-Isolator Super schwarz (25)	69		
Ständer / Erdstab BA Serie	26, 27	W-Isolator Super weiß (175)	69		
Ständer für S-Reihe Solar Geräte, Länge 90cm	28, 29	W-Isolator Super weiß (25)	69		
Starter Kit Garten M35 230V	43	Warnlicht	14, 15, 38, 39		
Steigbügelpfahl 1,05 m terra (10)	48	Weidetor verstellbar mit Stromführung / Torbreite 2,5 m bis 4,5 m	77		
Steigbügelpfahl 1,55 m terra (5)	48	Weidezaunakku 12V/100Ah Premium Turbo AGM - 353x175x190	32		
Steigbügelpfahl 1,55 m weiß (5)	48	Weidezaunakku 12V/105Ah Premium LA - 353x175x190	32		
Tauschstrommel 400 m	55	Weidezaunakku 12V/25Ah SLA - 166 x 175 x 125 mm	32		
Topisolator für Kunststoffpfahl 13 mm (1)	52	Weidezaunakku 12V/60Ah Premium Turbo AGM - 242x175x190	32		
Tor für Elektrozaunnetze (120 x 100 cm)	62	Weidezaunakku 12V/65Ah Premium LA - 242x175x190	32		
Torgriff Orange (1)	79	Weidezaunakku 12V/75Ah Premium Turbo AGM - 278x175x190	32		
Torgriff Schwarz (1)	79	Weidezaunakku 12V/80Ah Premium LA - 278x175x190	22		
Torgriff Soft Touch Orange Breitband (Edelstahl) (1)	80	Wi-Fi-Gateway-Controller	6, 14, 15, 37, 39		
Torgriff Soft Touch Orange Breitband (Edelstahl) 4er Pack (4)	80	Wildschwein Netz, weiß 75/1-14/W-50 m	61		
Torgriff Soft Touch Orange Standard (Edelstahl) (1)	80	Wolf-upgrade kit für 90 cm Schafsaetze (8)	60		
Torgriff Soft Touch Orange Standard (Edelstahl) 4er Pack (4)	79	Wolfsnetz, Blau 120/1W14/S-50 m	61		
Torgriff Soft Touch Terra Breitband (Edelstahl) (1)	80	Wolfsnetz, Orange 120/2W14-Plus/Minus-50m	61		
Torgriff Soft Touch Terra Breitband (Edelstahl) 4er Pack (4)	79	Wolfsnetz, Orange 120/2W14/G-50m	61		
Torgriff Soft Touch Terra Standard (Edelstahl) (1)	79	Zaun-Steuerung	38		
Torgriff Soft Touch Terra Standard (Edelstahl) 4er Pack (4)	79	Zaundrahtverbinder (5)	56, 57		
Torgriff-Breitband-Verbinder 40 mm (4)	80	Zaunprüfer	41		
Torgriff-Isolator 2fach (4)	80	Zaunschalter	38		
Torgriff-Isolator 2fach (5)	80	Zaunverbindungskabel	40, 54		
Torgriff-Isolator 2fach für Metallpfähle / M6 (5)	80	Zeitgesteuerter automatischer Toröffner	79		
Torgriff-Isolator 3fach (4)	80	Ziegen Kombinetz, orange 105/1W14/G-50 m	60		
Torrolle Breitband 15 m terra	78	Ziegen Kombinetz, orange 105/2W14/G-50 m	60		
Torrolle Breitband 15 m weiß	78				
Torrolle Cord 18 m terra	78				

Willkommen in der Welt der Zäune und Tore.



Zäune für Heim und Garten



Zäune für Sicht- und Lärmschutz



Zäune für mehr Sicherheit



Zäune für die Tierhaltung

Wer sich vollumfassend über Zäune informieren will, der findet bei Zaunteam die grösste Auswahl auf dem Markt. Von funktionalen Klassikern über hochwertige Zäune bis zu individuellen Lösungen, die wir nur für Sie anfertigen. Trends und Neuheiten spüren wir durch unsere Zusammenarbeit mit den führenden Herstellern und unserem Netzwerk mit internationalen Zaun-Profis als Erste auf. Vieles gibt es exklusiv bei Zaunteam.

Die Zaunteam Zufriedenheitsgarantie

